

ÉDITION 2013 - 2014



FABRICANT FRANÇAIS
depuis 1937

EDMA[®]

Des outils durables pour un développement durable



SITE DE PRODUCTION
BAILLET (95)



SITE LOGISTIQUE
ST RAPHAËL (83)

Des outils durables pour un développement durable

EDMA[®]



historique



Pierre GRÉHAL 1907-1985

- 1937** : Création de l'entreprise individuelle Pierre GRÉHAL.
- 1950** : A partir des techniques d'emboutissage, création des fameuses cisailles grignoteuses EDMA, déclinées en 6 modèles.
- 1953** : Enregistrement de la marque EDMA.
- 1984** : Roger Malagnoux, gendre de Pierre GRÉHAL et détenteur de nombreux brevets français et internationaux, prend la présidence de la société.
- 1993** : Remise de la Clef d'argent de l'exportation par le syndicat de l'industrie de l'outillage.
- 1994** : Mercure de l'exportation attribué par la chambre de commerce Yvelines - Val d'Oise.
- 1995** : Michel MARCON, directeur général depuis 1977, reprend la présidence de la société.
- 1996** : Trophée I.N.P.I. de l'innovation régionale Ile de France et Trophée de l'Innovation durant le salon du QUOJEM pour l'outil de fixation unique à crémaillère ULTRA FIX.
- 2002** : Nouveau conditionnement écologique des outils : le " PACK ECO ".
- Traduit en neuf langues, il comporte un visuel par rapport aux métiers et l'illustration de pictogrammes techniques.
- Certification TÜV ISO 9002.
- 2004** : Certification TÜV ISO 9001 (vs 2000).
- Dépôt international de la marque EDMA.
- Dépôt international de la poignée GT au design EDMA, bi-couleur et bi-matière.
- 2005** : La marque EDMA devient EDMA SAS filiale de Pierre GRÉHAL & Cie.
- 2006** : Implantation d'un site de 3300 m² à St Raphaël (83).
- Certification du nouveau site de St Raphaël TÜV ISO 9001 (vs 2000).
- 2007** : Trophée I.N.P.I. de l'innovation régionale Ile de France.
- Renouvellement de la certification TÜV ISO 9001 (vs 2000).
- Michel MARCON, président du groupe, prend la présidence du Syndicat Français de l'Industrie de l'Outillage à Main (S.I.O.) rattaché à la Fédération de l'Industrie Métallurgique (F.I.M.)
- 2010** : Création d'un nouveau label destiné aux professionnels du bâtiment "SUPERPROSERIE".
- Création d'une nouvelle gaine ergonomique.
- 2012** : 75 ans d'activité
- Transfert du site de production de St Brice (95) à Baillet en France (95)
- Nouvelle usine de 4200 m² situé dans un parc industriel.

som maire

ÉDITION 2013 - 2014



39



110

91



51



09

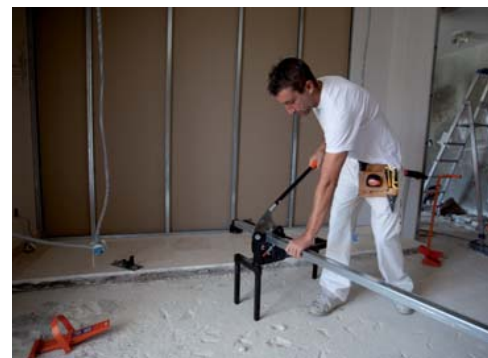

52

- 3 HISTORIQUE**
- 4 SOMMAIRE**
- 6 PRÉSENTATION**
- 10 PLAQUISTE-MAÇON**
- 50 CISAILLES-INDUSTRIE**
- 60 PLOMBIER-COUVREUR**
- 90 MENUISIER-AGENCEUR**
- 102 CLÔTURE-PROTECTION**
- 114 AGRAFES**
- 116 PIÈCES DÉTACHÉES**
- 118 INDEX**

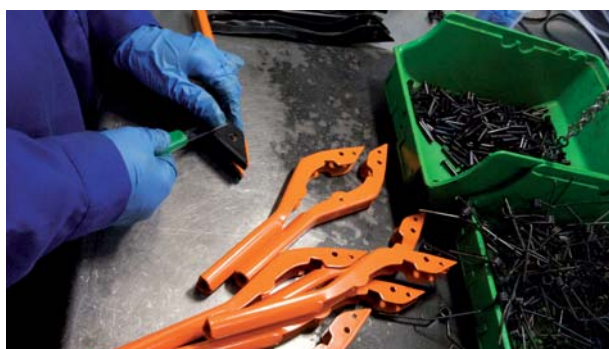

43



70

28



61



EDMA®

ADMINISTRATION

SIÈGE SOCIAL :
EDMA S.A.S.
TECHNOPARC EPSILON I
616, rue Isaac Newton
83700 SAINT-RAPHAËL

Téléphone : 04 94 44 70 70
Fax : 04 94 44 70 71
Internet : www.edma.fr
E-mail : contact@edma.fr

FABRICATION

CRÉATION & CONCEPTION :
SERVICE MARKETING EDMA

COPYRIGHT

Tous droits de reproduction, mêmes partiels, réservés en France et à l'étranger.

EDMA

TVA : FR 704 800 74 327
SIRET : 480 074 327 00028
Eco Emballage / "point vert":
enregistrement N°1044
gencod : adhérent 4760600100
TUV : 73 100 1788-I
Dépôt modèle poignées GT : 044361
Dépôt de la Baseline :
"Des outils Durables pour
un développement Durable®"
le 09/10/2006 : 634 552 47

EDMA SUPERPROSERIE
009 23 16 22

présentation

Une Production Propre



Afin de préserver l'environnement, EDMA® a toujours eu une stratégie de développement durable. La fabrication des produits EDMA® n'émet aucune substance toxique dans l'atmosphère.

Le siège de la société EDMA® est basé dans un technoparc industriel certifié ISO 14001 où chaque société se doit de respecter des normes rigoureuses en terme d'écologie telles que le tri des déchets ou la diminution de consommation d'énergie.

Les sites de production EDMA® sont installés en France afin de réduire les transports de marchandise et donc de limiter les émissions de gaz à effet de serre.

les outils EDMA® sont fabriqués selon la norme REACH interdisant l'utilisation de produits toxiques néfastes pour le consommateur.

La Sécurité de l'Utilisateur

Les outils EDMA® sont conçus pour limiter les efforts d'utilisation et aide à lutter contre les troubles Musculo-squelettiques (T.M.S.).

Les outils EDMA® sont fiables à utiliser et ne produisent aucune nuisance sonore, ni poussière volatile pouvant être nuisible pour la santé de l'utilisateur.

Les outils EDMA® labélisés SUPERPRO SERIE® sont conçus pour des utilisations intensives grâce à des processus de fabrication hautement qualitatifs, des matières premières nobles et des nouvelles poignées plastiques ergonomiques et antidérapantes (design déposé) pour un confort d'utilisation optimal.



Un Packaging Écologique

Les packagings EDMA® sont conçus pour mettre en avant les avantages des outils sur une surface de communication la plus réduite possible.

Les packagings « TOUCH PACK » offrent une possibilité de visualiser et toucher le produit. Ils sont à base de plastique recyclé 100% recyclable et de feuilles de papiers imprimés sous le label IMPRIM VERT.



La Qualité EDMA

Depuis sa création en 1937, EDMA® développe «des outils durables pour un environnement durable®».

Pour cela, le groupe est certifié ISO 9001 : 2000 pour l'ensemble de ses processus d'exploitation.

Afin d'assurer à ses clients une qualité de produit optimale et constante, EDMA® conçoit et fabrique ses outils en France. Chaque outil EDMA® est testé en situation avant leur commercialisation.

L'Innovation

Le bureau d'étude Recherche & Développement EDMA® est dédié à répondre sans cesse aux besoins des professionnels et à l'évolution du marché du bâtiment et des T.P. en France et à l'international.

Les innovations EDMA® sont le résultat d'une étude terrain approfondie avec la collaboration d'un réseau d'artisans professionnels pour répondre à leurs exigences d'utilisation.

Le but d'EDMA® est de développer des outils pratiques et ergonomiques faisant économiser du temps et des efforts à l'utilisateur.

Une démarche constante de dépôt de brevets, marques et modèles accompagne le lancement des nouveaux outils EDMA®



Une Équipe à votre Écoute



Logistique : Les départements logistiques du groupe sont équipés des meilleurs matériels de stockage et d'expédition afin de répondre à des délais de 48h pour la préparation des commandes.

Marketing : EDMA® a son propre service de communication intégré capable de proposer une multitude de services à ses clients tels que la réalisation de visuels promotionnels, plan de vente, signalétiques sur lieu de vente, présentoirs sur lieux de vente, etc.



Service commercial FRANCE : La force de vente nationale EDMA® couvre l'ensemble des régions françaises. Avec l'assistance de nos chargés de clientèle sédentaires, le service commercial EDMA® assure en permanence le trait d'union permanent entre le client et nos services.

Service commercial EXPORT : EDMA® est présent dans plus de 60 pays dans le monde sur les 5 continents. Nos commerciaux export sont les ambassadeurs d'EDMA à travers le monde et tous nos partenaires étrangers sont visités chaque année pour assurer un bon développement commercial. EDMA® est aussi présent dans de nombreux salons internationaux de l'outillage et matériels pour le bâtiment.

EDMA EDMA EDMA





Plaquiste

La gamme indispensable pour l'installation et l'aménagement de vos plaques de plâtre, matériaux isolants et maçonnerie.



161555 **STUD CUTTER**

⚖ : 3870 g Gencod : 3476060016157



Guillotine pour profilés métalliques : rails et montants de 48, cornière d'angle et suspenste en T

- Coupe nette sans bavure.
- Gain de temps.
- Pas de nuisance sonore.
- Pas d'étincelle, pas de limaille d'acier.
- Livré avec un accessoire spécial rails F530



ACCESSOIRE COUPE MONTANT F530

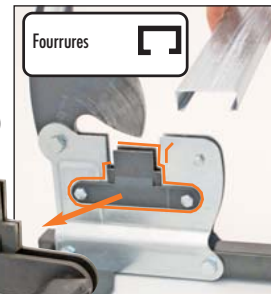
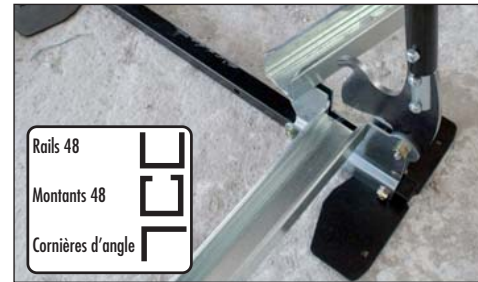
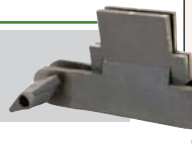

061755 **PROFILCUT®**

SUPERPROSERIE®

⚖ : 9900 g Gencod : 3476060006172

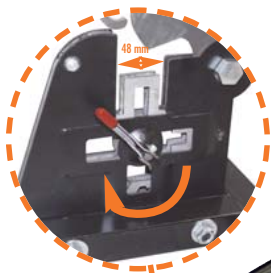

Guillotine pour profilés métalliques avec rehausseur

- Coupe nette sans bavure et sans effort.
- Gain de temps.
- Pas de nuisance sonore.
- Pas d'étincelle, pas de limaille d'acier.



ACCESSOIRE REHAUSSEUR X4



Lisses

Fourrures

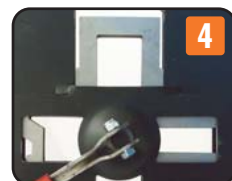

Montants 48

Rails 48

Cornières d'angle

Suspenste en T

- Platine révolver 4 matrices s'adaptant à la forme du profilé.
- 4 matrices pour 6 formes de découpe de profilés métalliques : Lisses, Fourrures, Montants de 48 mm, Rails 48 mm, Cornière d'angle, Suspenste en T.
- Changement rapide des matrices.
- Application : Plaquiste, staffeur, agenceur.
- Tréteau de compensation permettant un positionnement optimal du profilé.
- Butée réglable pour coupe sur mesure.
- Permis au feu non nécessaire dans les zones sensibles car pas d'étincelage.
- Ejecteur de copeaux intégré évitant l'enrayement de la platine révolver.





065855

PROFILCUT® MEGA

SUPERPROSERIE®

pts : 11200 g Gencod : 3476060006585

Guillotine pour profilés métalliques

- Spécial rails et montants de largeur max. : 125 mm et de hauteur max. : 60 mm.

Poignée démontable

Butée réglable de 650 mm

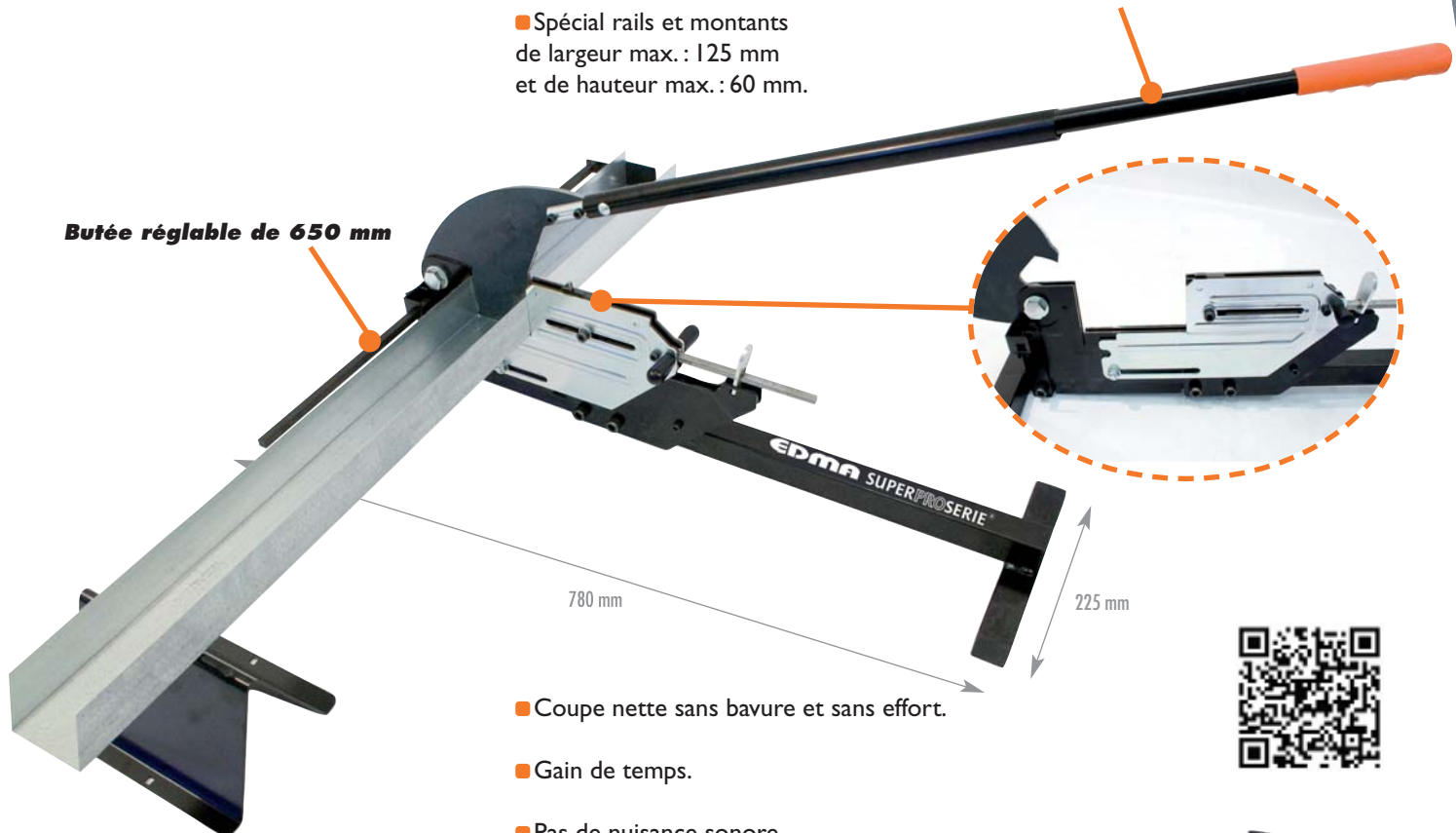

- Coupe nette sans bavure et sans effort.
- Gain de temps.
- Pas de nuisance sonore.
- Pas d'étincelle, pas de limaille d'acier.
- Coupe aussi les suspentes en T et les cornières d'angle.



**ACCESSOIRE
COUPE RAIL F530**



OUTIL EN APPLICATION

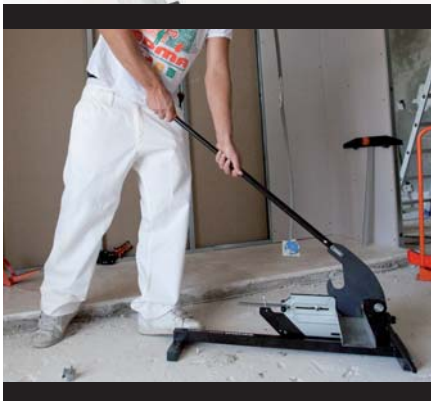
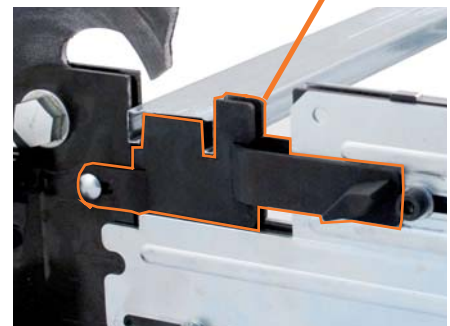



060055 PROFIL

⚖ : 861 g Gencod : 3476060006004



Pince à sertir pour rails et montants

● Capacité maxi : 1 + 1 mm.



Sertissage



Ni vis - Ni rivets



060155

Gencod : 3476060006011



Poinçon interchangeable pour Profil (0600)



061055 PROFIL 2RM

⚖ : 676 g Gencod : 3476060006103

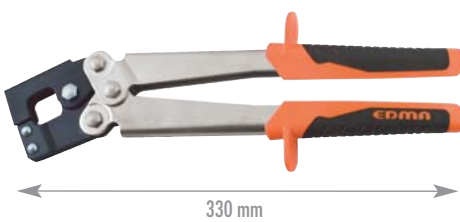

Pince à sertir pour rails et montants

● Capacité maxi : 0,8 + 0,8 mm.

● Spéciale Rénovation.

- Deux sertissages possibles droit & gauche.
- Tête articulée.



Sertissage



Ni vis - Ni rivets



Tête articulée





061955 ERGOTOP®

SUPERPROSERIE®

♁ : 715 g Gencod : 3476060006196



300 mm

Pince à sertir universelle

- Capacité maxi : I + I mm.
- Pour tous types de rails et montants, lisses et fourrures, F 530, etc.
- Idéale pour les travaux de rénovation.
- Utilisation droite et gauche.
- Poignées ergonomiques antidérapantes pour un confort optimal d'utilisation.



Sertissage



Ni vis - Ni rivets



Tête articulée



061855 ♁ : 15 g Gencod : 3476060006189



Poinçon interchangeable
pour Ergotop (061955)

062055 MASTER-PROFIL®

SUPERPROSERIE®

♁ : 679 g Gencod : 3476060006202



260 mm

Pince à sertir pour rails et montants

- Capacité maxi : I + I mm.
- Utilisation 1 main.
- Ressort de rappel.
- Poignées ergonomiques antidérapantes pour un confort optimal d'utilisation.



Sertissage



Ni vis - Ni rivets



Ressort de rappel

062155 ♁ : 12 g Gencod : 3476060006219



Poinçon interchangeable
pour Master Profil (062055)

062255 ♁ : 30 g Gencod : 3476060006226



Ressort interchangeable x5
pour Master Profil (062055)

OUTIL EN APPLICATION





160455 **DUO PROFIL**

SUPERPROSERIE

⚖ : 1282g Gencod : 3476060016041

Pince à sertir Spéciale sertissage montants dos à dos

- Capacité maxi : 1 + 1 mm.
- Sertissage classique des rails et montants à partir de 70 mm de largeur.
- Obligatoire pour une hauteur de plafond supérieure à 2,50 m.
- Poignées ergonomiques antidérapantes pour un confort optimal d'utilisation.

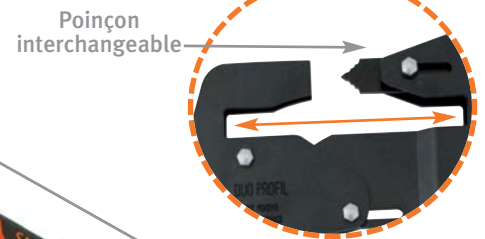

Poinçon interchangeable

Ouverture mini : 70 mm



Sertissage



Ni vis - Ni rivets



260455 ⚖ : 32g Gencod : 3476060026040



Poinçon interchangeable
pour Duo Profil (160455)

OUTIL EN APPLICATION





161455

POWER PROFIL

pts : 1085 g Gencod : 3476060016140

Sertisseuse Automatique pour tous types de rails et montants adaptable sur visseuse/perceuse



■ Aucun effort de sertissage :
Laissez votre visseuse faire le travail !

■ S'adapte à tous types de perceuses/visseuses
(à partir de 10,8 Volt).



Perceuse non fournie

- Permet de sertir tous types de rails et montants (même fourrure type F530 sur lisse type "optima" ou R48 pour réalisation de faux plafonds).

061855

pts : 30 g Gencod : 3476060006189



Poinçon interchangeable



OUTIL EN APPLICATION

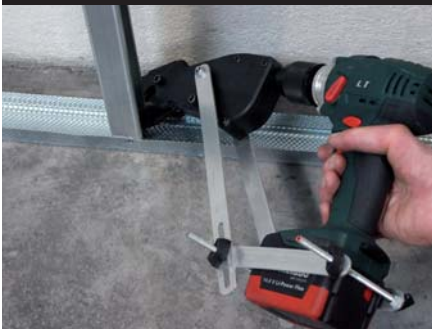

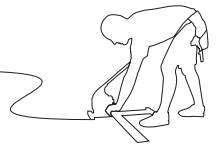

064055 DUOPLAC

⚖ : 1288 g le jeu Gencod : 3476060006400



Set de 2 transporteurs de plaques à griffe

- Manchons caoutchouc anti-dérapant.
- Transporte jusqu'à 2 plaques maxi.
- Griffe en acier Ø 15 mm pour le transport de plaques par 2 personnes.
- Design innovant et robuste.
- Peuvent s'attacher à la ceinture.



064555 TRANSPLAC

⚖ : 1250 g Gencod : 3476060006455

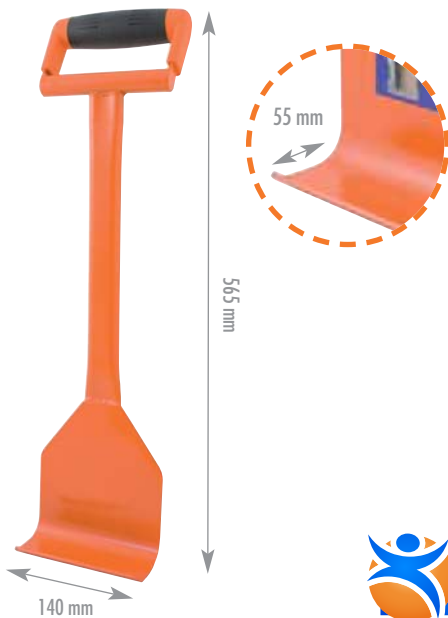

Lève plaque en acier

- Empattement large pour une meilleure assise de la plaque.
- Permet le transport de la plaque de plâtre et panneaux par 1 seule personne.



069655 TRANSPLAC EASY

⚖ : 316 g Gencod : 3476060006967



Lève-plaque en PEHD

- Outil léger et maniable
- Permet le transport de la plaque de plâtre et panneaux par 1 seule personne.
- Empattement de sécurité pour un maintien de la plaque.



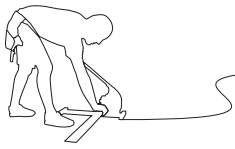

066055 FOOTPLAC

♣ : 929 g Gencod : 3476060006608

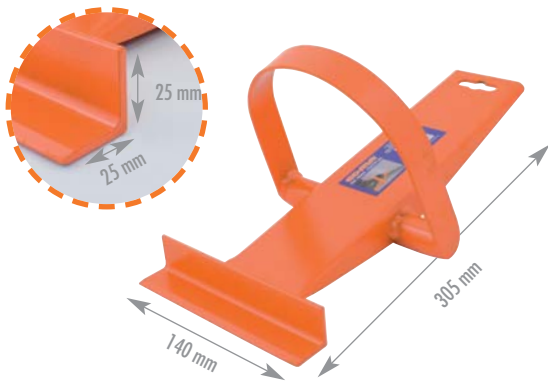

Levier à plaque avec étrier en acier

- Empattement large pour éviter l'ébrèchement de la plaque de plâtre en gardant un meilleur équilibre.
- Permet de soulever la plaque pour un positionnement précis grâce à son système à bascule.
- Egalement idéal pour dégondrer les portes.
- Nouvelle boucle extra large adaptée à toutes chaussures de sécurité.



066555 BLOCPLAC

♣ : 1272 g Gencod : 3476060006653

Cale-plaque

- Permet de travailler seul grâce à une cale amovible le long de la tige.
- Pratique pour soulever et tenir en position la plaque de plâtre ou l'isolant pendant sa fixation sur l'armature.
- Robuste et simple d'utilisation.



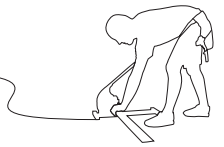

066155 **ETAI 3° MAIN - GRAND MODELE**

⚖ : 2228 g Gencod : 3476060006615



1600 mm

- Permet le maintien en toute sécurité des plaques de plâtre au plafond ou en sous-pente avant fixation.
- Déployable de 1,60 m à 2,90 m
- Support maxi. à 90° = 60 kg
- Support maxi. à 65° = 20 kg
- Blocage rapide
- Platines articulées
- Certifié norme Allemande de sécurité GS



OUTIL EN APPLICATION

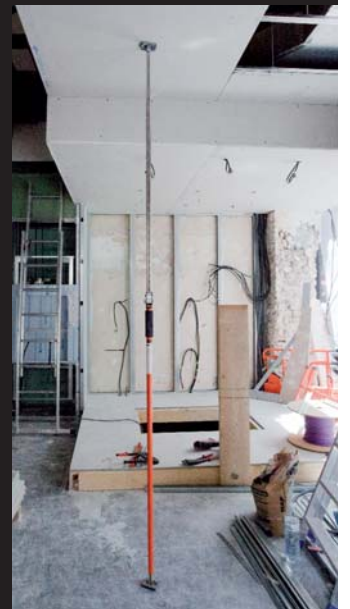

066355 **ETAI 3° MAIN - PETIT MODELE**

⚖ : 1364 g Gencod : 3476060006639



745 mm

- Permet de bloquer le matériel volumineux dans un véhicule....
- Déployable de 0,75 m à 1,25 m
- Support maxi. à 90° = 60 kg
- Support maxi. à 65° = 20 kg
- Blocage rapide
- Platines articulées
- Certifié norme Allemande de sécurité GS





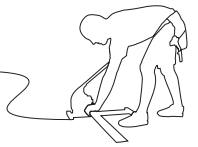

161055 PRESS PLAC PRO

⚖️ : 8600 g Gencod : 3476060016102



Cale de maintien vertical de la plaque de plâtre

■ Encombrement minimum pour travailler la plaque de plâtre dans un espace limité. (coupe, perçage ou rabotage)

- Hauteur de maintien : 32 cm
- Vis de blocage pour un maintien parfait
- Poignée de transport intégrée



OUTIL EN APPLICATION

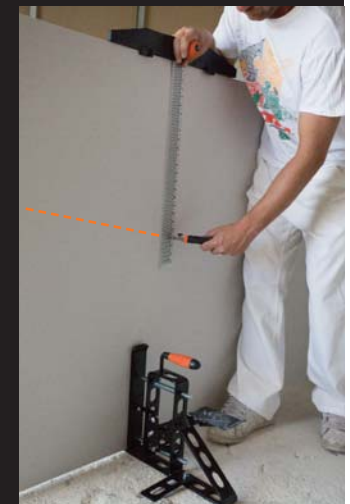



064755 VARIO RAP

⚖ : 381 g Gencod : 3476060006479



Rabot pour plaque de plâtre et bois

3 positions de travail réglables sans démontage de l'outil.

• Râpe interchangeable.



Poignée orientable



Râpe interchangeable

066755 EASY RAP

⚖ : 200 g Gencod : 3476060006677

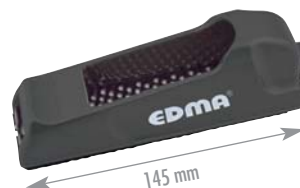

Mini rabot pour plaque de plâtre

• Râpe interchangeable.



164755 Râpe plane

⚖ : 42 g Gencod : 3476060016478

264755 Râpe bombée

⚖ : 42 g Gencod : 3476060026477

166755 Râpe plane

⚖ : 22 g Gencod : 3476060016676

163155 REGLE A DECOUPER LA PLAQUE DE PLÂTRE

⚖ : 605 g Gencod : 3476060016317



- Découpe rapide et parfaitement droite.
- Dimension maxi. 62 cm.
- Coupe nette et calibrée.
- S'utilise avec tous types de cutter.
- Unité de mesure inch/mm.

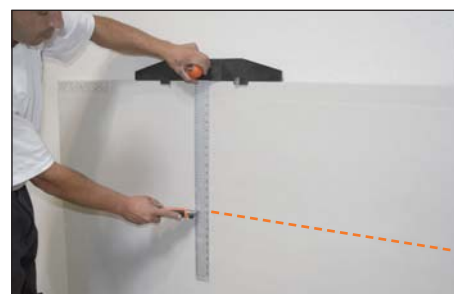

160655 CUTTER DE PLAQUISTE

SUPERPROSERIE®

⚖ : 290 g Gencod : 3476060016065

Avec lame sécable de 25 mm

- Chargement de 3 lames.
- Système de blocage de lame.

- Design ergonomique.
- Fabrication robuste.



160755 ⚖ : 198 g Gencod : 3476060016072

Lame cutter sécable

25 mm x 10 pièces





067055 CROCOPLAC 150

♣ : 140 g Gencod : 3476060006707

Scie à guichet 150 mm

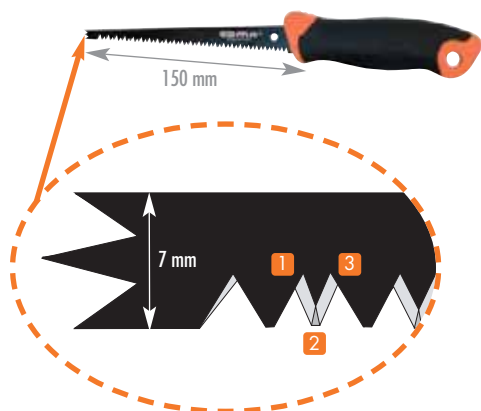

■ **Pointe trident** pour réaliser les avant-trous ou mise en place de chevilles.

- Pour réalisation des découpes en pleine plaque de plâtre, béton cellulaire, panneaux bois, etc ...
- Lame triple biseaux.
- Maniable et très légère.
- Longueur de lame utile : 150 mm.
- Poignée ergonomique en bi-matière.



067255 CROCOPLAC 250

♣ : 180 g Gencod : 3476060006721

Scie à guichet 250 mm



■ **Pointe trident** pour réaliser les avant-trous ou mise en place de cheville.

■ **Spéciale** pour béton cellulaire et plaque de plâtre associé au P.E.

- Maniable et très légère.
- Longueur de lame utile : 250 mm.
- Lame triple biseaux.
- Poignée ergonomique en bi-matière.



062955 PLAC & ROLL

♣ : 829 g Gencod : 3476060006295



Trusquin pour la découpe de bandes de plâtre

- **Profondeur de coupe réglable** : 150 mm maxi.
- **Roulettes en inox**
- **Réglable jusqu'à 18 mm d'épaisseur.**

- Protection des rails et structures métalliques (poutre par encoffrement) contre les incendies.
- Apport de bandes en surépaisseur afin d'augmenter la stabilité au feu des structures métalliques.
- Découpe d'une bande pour recréer un champ lors d'un passage technique.
- Reconstituer une plaque endommagée lors de souillure d'angle en transbordement.
- Ajustement des plaques en hauteur et en largeur.

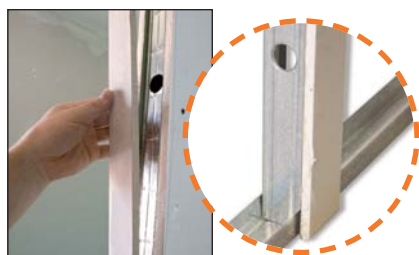

REGLEMENTATION INCENDIE

162955 ♣ : 17 g Gencod : 3476060016294



Jeu de roulettes en inox
pour Plac & Roll (0629)

Protection des structures acier par plaques de plâtre

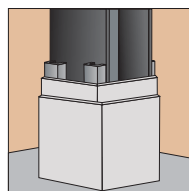



164255 PLAC & ROLL 600

♣ : 1980 g Gencod : 3476060016423

Trusquin de 600 mm

■ Permet de couper la plaque de plâtre proprement sur toute sa largeur (1200mm) en toute sécurité.

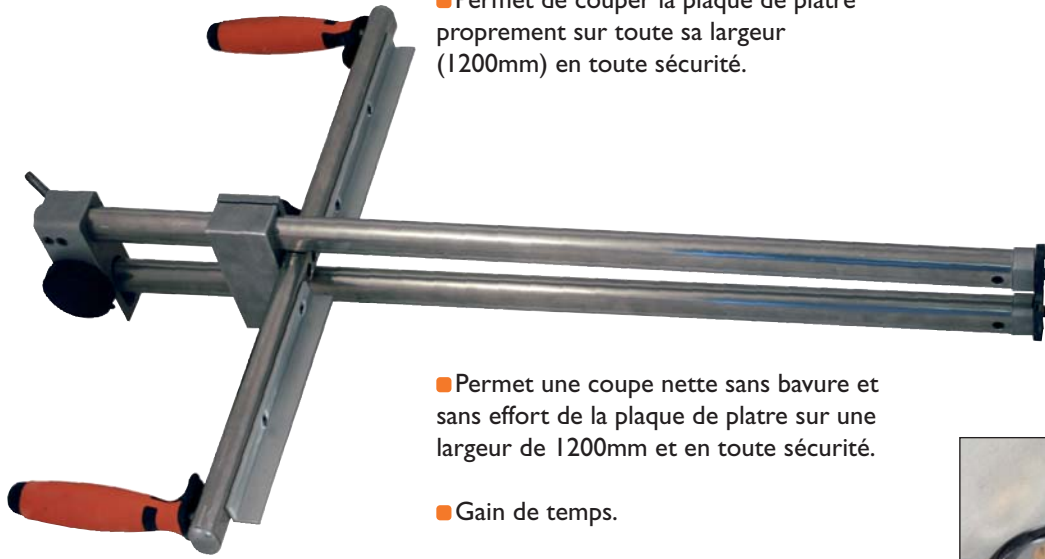

■ Permet une coupe nette sans bavure et sans effort de la plaque de plâtre sur une largeur de 1200mm et en toute sécurité.

■ Gain de temps.

■ Capacité de coupe : 600 mm de large et 25 mm d'épaisseur.

■ Evite l'utilisation de cutter.

• Roulettes en Inox interchangeables. (Réf 162955)

• Capot de protection.

• Manche bi-matière.

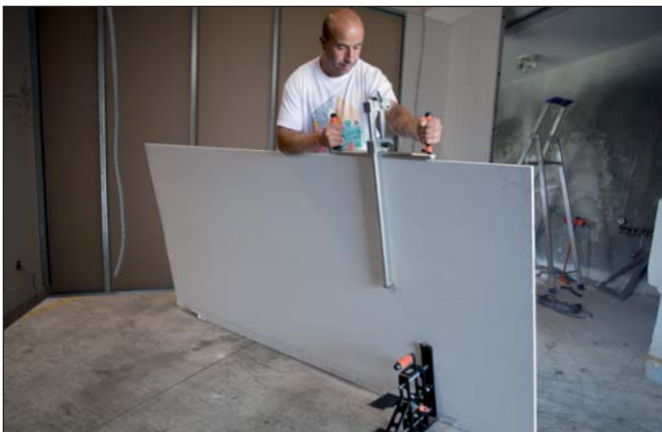

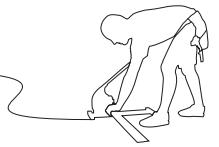

062855 CORNER FIX

⚖ : 930 g Gencod : 3476060006288



Outil à sertir les cornières d'angles métalliques

- Embout en nylon.
- Design ergonomique.
- Poinçons interchangeables.
- Sertissage facile.

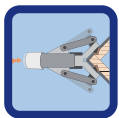
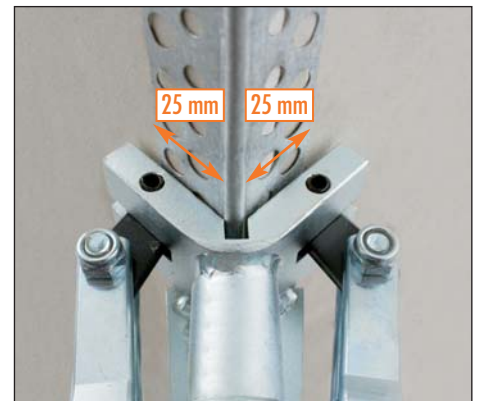

Sertissage facile

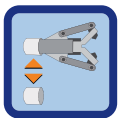

Embout interchangeable



Poinçons interchangeables

262855

⚖ : 50 g Gencod : 3476060026286



Embout en nylon pour Corner Fix (0628)

162855

⚖ : 25 g Gencod : 3476060016287



Set de 2 poinçons pour Corner Fix (0628)



069255 RAP-PLAC VERSATILE

⚖ : 516 g Gencod : 3476060006929

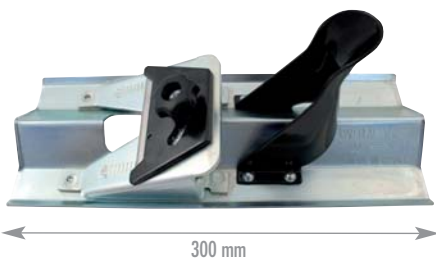

Robot à chanfreiner la plaque de plâtre

- Angle de chanfrein réglable dans un rayon de 22 à 45°.
- Corps en acier zingué = Robustesse



Vis moletée de réglage (angle & profondeur)



Angle et profondeur de chanfrein réglables



Outil réversible



Lame cutter interchangeable

199255

⚖ : 50 g Gencod : 3476060019929

Lame cutter grand trapèze

60 mm x 10 pcs



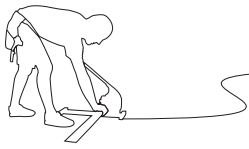

069055 CANALCUT

⚖ : 688 g Gencod : 3476060006905

1



Excellente surface de coulissement

Coupe isolants de précision

- 2 types de lames interchangeable.
- Pour tous types d'isolants tels que : PSE, polyuréthane, laine de roche, laine de verre.

1 passage de gaine : BI-LAME 35x35mm

- Diminue les risques de pont thermique lors de la coupe de l'isolant.
- Equipé d'un bi-lame pour une coupe de 35 mm (largeur) x 35 mm (profondeur) pour l'insertion de gaines de diamètre 32 mm maxi.
- En accord avec la RT 2012.

APPLICATION SOL

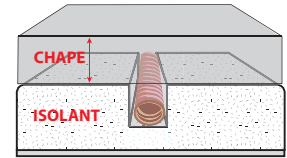

Insertion des gaines dans l'isolant

APPLICATION MUR

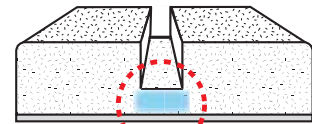

Diminution des ponts thermiques

NORME RT 2012

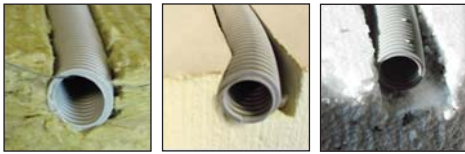

Laine de verre

Polyuréthane

P.S.E.

2

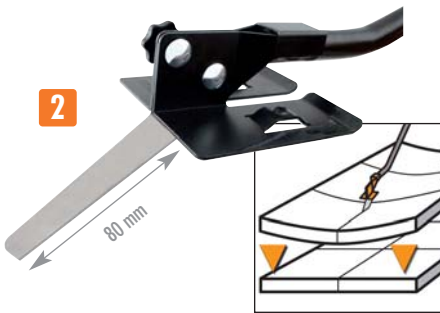

2 dégalbage et coupe : lame de 80mm

- Dégalbage et coupe sans déchet.
- Striage pour dégalbage des plaques de plâtre associé au PSE.
- Arasage des plaques d'étanchéité
- Coupe des matériaux isolants.

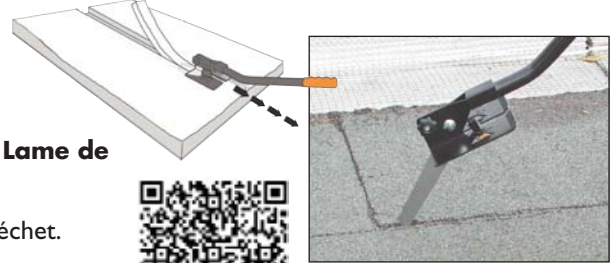

arasage

068155 Kit 4 lames 40/60/80 et 100 mm

⚖ : 134 g Gencod : 3476060006813

069555 Bi-lames 35 x 35 mm

⚖ : 72 g Gencod : 3476060006950

066455 COUTEAU POUR ISOLANT 300

⚖ : 245 g Gencod : 3476060006646



300 mm

Utilisation facile pour tous types de matériaux isolants

- 2 dentures de lame différentes réaffûtables.
- Fourreau de rangement inclus.



- Longueur de lame : 300 mm.
- Manche bi-matière symétrique.



168055 COUTEAU POUR ISOLANT 420

⚖ : 320 g Gencod : 3476060016805



420 mm

- 2 dentures de lame différentes réaffûtables.
- Fourreau de rangement inclus.
- Longueur de lame : 420 mm.
- Manche bi-matière symétrique.





060455 ERGO LINE ⚖ : 79 g Gencod : 3476060006042



15 mètres

Cordeau ergonomique

- Système de filtrage intégré évitant la propagation de poudre.
- Conforme à la norme REACH (les substances plastiques utilisées dans ce produit ne nuisent pas à la santé ou à l'environnement).
- Diamètre fil : 1 mm.
- Contenance 100 g.

062755 RED LINE ECO ⚖ : 87 g Gencod : 3476060006271



30 mètres

Cordeau ultra-léger

- Système de filtrage intégré évitant la propagation de poudre.
- Conforme à la norme REACH (les substances plastiques utilisées dans ce produit ne nuisent pas à la santé ou à l'environnement).
- Diamètre fil : 1 mm.
- Contenance : 80 g.

060555 FAST LINE ⚖ : 137 g Gencod : 3476060006059



30 mètres

Cordeau rembobinage rapide

- Rembobinage 5 fois plus rapide.
- Système de filtrage intégré évitant la propagation de poudre.
- Conforme à la norme REACH (les substances plastiques utilisées dans ce produit ne nuisent pas à la santé ou à l'environnement).
- Diamètre fil : 1 mm.
- Contenance 100 g.

060755 ALU LINE ⚖ : 142 g Gencod : 3476060006073



30 mètres

Cordeau aluminium

- Système de filtrage intégré évitant la propagation de poudre.
- Diamètre fil : 1 mm.
- Contenance : 80 g.

060955 MAX LINE ⚖ : 589 g Gencod : 3476060006097

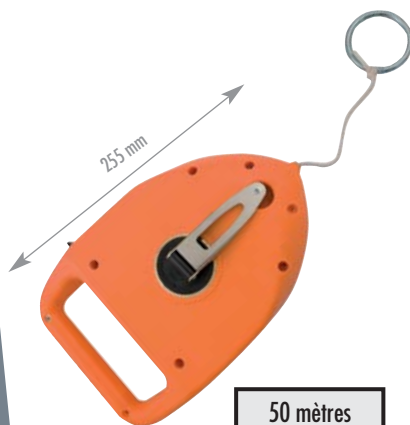

50 mètres

Cordeau avec large poignée

- Pour marquage longue distance.
- Système de filtrage intégré évitant la propagation de poudre.
- Conforme à la norme REACH (les substances plastiques utilisées dans ce produit ne nuisent pas à la santé ou à l'environnement).
- Diamètre de fil : 2,5 mm.
- Contenance : 300 g.

Poudres de traçage

- 065255** 3476060006523 Poudre Bleue 3500 g
- 063155** 3476060006318 Poudre Bleue 1000 g
- 063255** 3476060006325 Poudre Bleue 400 g
- 063355** 3476060006332 Poudre Bleue 200 g



OUTIL EN APPLICATION





069755 REGLE EN T 1200

⚖ : 720 g Gencod : 3476060006974

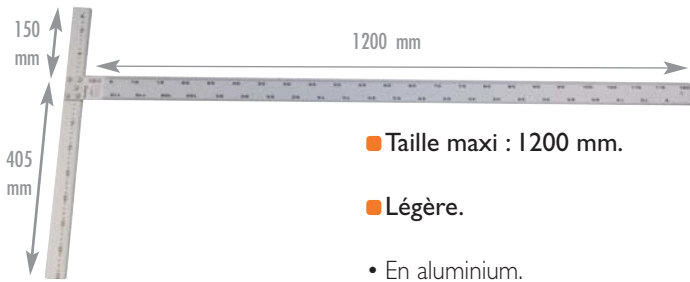

- Taille maxi : 1200 mm.
- Légère.
- En aluminium.



163455 REGLE EN T 900

⚖ : 720 g Gencod : 3476060016348

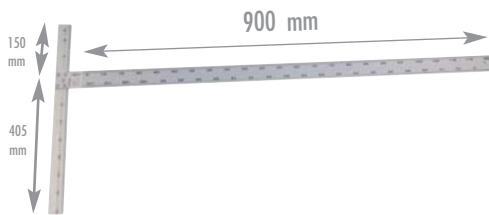

Règle en T de plaquiste - 900 mm

- En aluminium
- Légère et maniable



162155 METRE 5m x19mm ⚖ : 200 g Gencod : 3476060016218

162055 METRE 3m x16mm ⚖ : 160 g Gencod : 3476060016201



- Boîtier anti-choc et anti-dérapant.
- Ruban nylon.
- Blocage et retour automatiques.
- Précision classe II (0,5 mm/m).
- Crochet à ceinture.





020155 **BABY-FIX® BRICO**

⚖ : 372 g Gencod : 3476060002013



Pince d'expansion des chevilles métalliques universelles

■ Spéciale « Bricolage »

- Ressort de rappel.
- Double articulation.
- Bonne surface d'appui : 100 x 20 mm.



Surface d'appui
100 mm



Positionnement



Ø
4 à 6 mm



021155 **BABY-FIX® JUNIOR**

⚖ : 392 g Gencod : 3476060002112



Pince d'expansion des chevilles métalliques universelles

■ Spéciale « Bricolage »

- Ressort de rappel et poignées bi-matières.
- Bras et mâchoires en acier traité.
- Double articulation.
- Bonne surface d'appui : 100 x 20 mm.

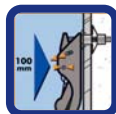

Surface d'appui
100 mm



Positionnement



Ø
4 à 8 mm



020355 **FIX**

⚖ : 444 g Gencod : 3476060002037



Pince professionnelle d'expansion des chevilles métalliques universelles

■ Expansion directe dans l'axe du trou de fixation.

- Ressort de rappel.
- Utilisation sans effort.

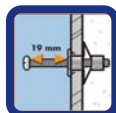

Course de tirage
19 mm



Tirage horizontal



Ø
4 à 8 mm

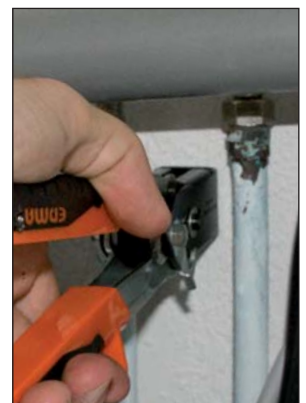



021355 SUPER-FIX®

⚖ : 408 g Gencod : 3476060002136



Pince professionnelle d'expansion pour chevilles métalliques universelles

- Tête coudée pour une fixation dans les angles en un unique mouvement.
- Ressort de rappel.
- Utilisation facile dans les accès étroits.

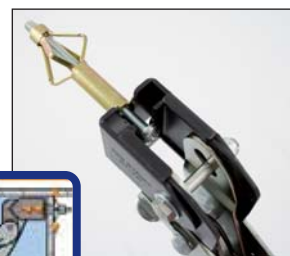

023155 SUPRA-FIX®

⚖ : 365 g Gencod : 3476060002310



Pistolet professionnel d'expansion pour chevilles métalliques universelles

- Utilisation facile dans les angles.
- Encombrement minimum.
- Surface d'appui : 20 x 20 mm.
- Course de tirage accrue : 20 mm.

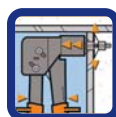
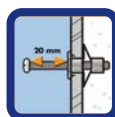

023255 ULTRA-FIX®

⚖ : 463 g Gencod : 3476060002327

Pistolet professionnel d'expansion pour chevilles métalliques universelles

- Système à crémaillère à 5 crans.
- Spéciale cheville Ø 8 mm sans effort.
- Course de tirage exceptionnelle de 30 mm.
- Déblocage aisé grâce à une poussée inverse de la poignée.
- Poignées ergonomiques antidérapantes pour un confort optimal d'utilisation.

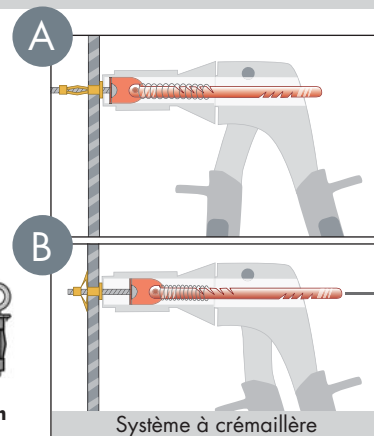

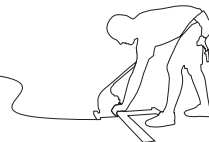

067755 CIRCLE CUTTER

rs : 182 g Gencod : 3476060006776

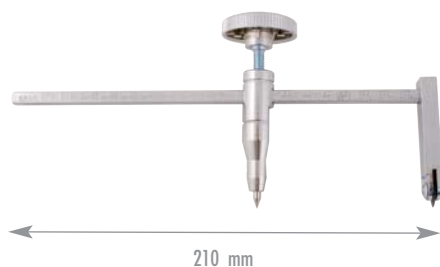

Cutter circulaire de plaquiste

- Pour la réalisation d'ajourage dans la plaque de plâtre
- Diamètre maxi. 400 mm
- Pré-découpe circulaire facile à 1 main dans la plaque de plâtre.
- A utiliser avec un maillet ou un marteau pour finaliser l'ajourage.

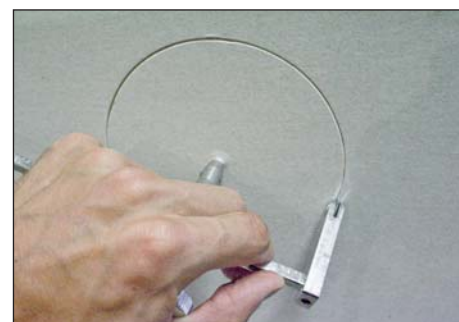

162255 SET 3 SCIES

rs : 295 g Gencod : 3476060016225



ø 60, 67 et 74 mm

- Spéciale plaque de plâtre.
- Pour plaque de plâtre, bois et PVC.
- Profondeur de coupe : 32 mm.
- Système d'attache à baïonnette.

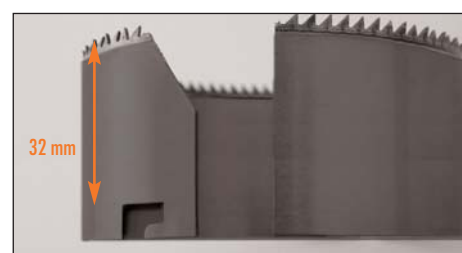

162355 SET 5 SCIES

rs : 570 g Gencod : 3476060016232



ø 68, 74, 80, 90 et 100 mm

- Pour plaque de plâtre, bois et PVC.
- Profondeur de coupe : 30 mm.
- Système d'attache à baïonnette.

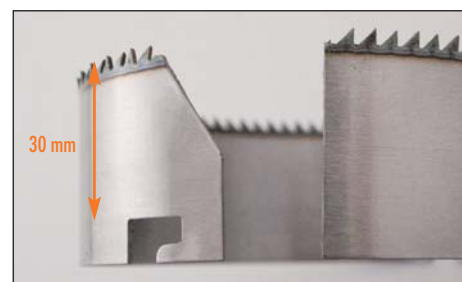



162655 FORET CONIQUE ÉTAGÉ HSS

⚖ : 173 g Gencod : 3476060016263

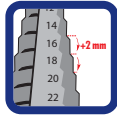

Perçage des tôles et plastiques jusqu'à 30 mm

- Ø de perçage : de 4 à 30 mm étagé tous les 2 mm.
- Epaisseur de perçage maxi : 3 mm.
- Perçage des montants (même dos à dos) pour passage de gaines.



163955 EMBOUT VISSAGE PLAQUISTE

⚖ : 75 g Gencod : 3476060016393



Porte-embout spécial vissage plaque de plâtre

- Embout cruciforme PHILIPS N°2 fourni.
- S'adapte à tous types de perceuse/visseuse.



12 EMBOUTS PH2 INCLUS

OUTIL EN APPLICATION

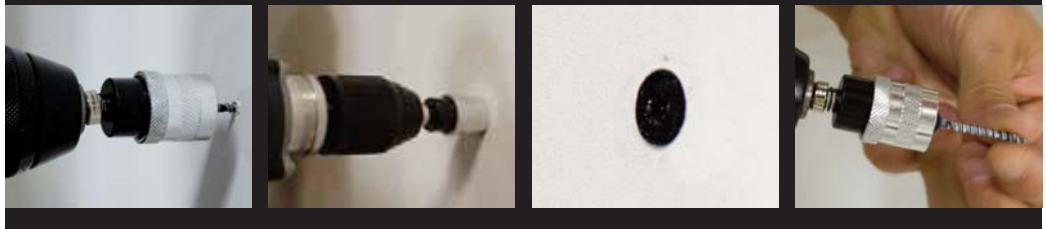

164355 COUTEAU MULTIFONCTION

⚖ : 129 g Gencod : 3476060016430



5 outils en 1 : gratter, décaper/épurer, nettoyer les rouleaux, revisser les rouleaux, arrache-clous

- Lame acier trempé par traitement thermique et protégée par un vernis
- Manche bi-matière indémanchable en ABS choc et élastomère.



OUTIL EN APPLICATION



164555 RIFFLARD DE MAÇON

⚖ : 159 g Gencod : 3476060016454



RIFFLARD DE MAÇON 7CM

- Lame acier trempé et vernie 50HRC
- Large biseau
- Virole laiton.
- Manche buis d'origine française.





165155 AUGE SUPRAGOM 25 LITRES

⚖ : 1090 g Gencod : 3476060016515



Mélange de caoutchouc et de polyéthylène alliant les avantages de chacune de ces matières :

- Légèreté, résistance et souplesse
- Bords et parois renforcés



Support de taloche, repose truelles, dosage incorporé.



164655 AUGE SUPRAGOM 12 LITRES

⚖ : 532 g Gencod : 3476060016461



Mélange de caoutchouc et de polyéthylène alliant les avantages de chacune de ces matières :

- Légèreté, résistance et souplesse
- Bords et parois renforcés



066655 BAC A ENDUIRE

Gencod : 3476060006660

⚖ : 344 g

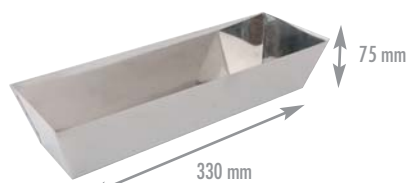

En inox

- Très résistant



066955 BAC A ENDUIRE

Gencod : 3476060006691

⚖ : 262 g

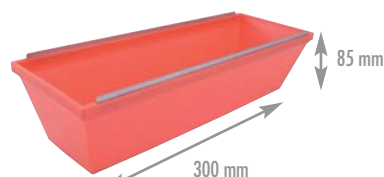

En P.P.

- Avec lames en acier galvanisé pour racle le surplus d'enduit



161855 PORTE BAC

⚖ : 325 g Gencod : 3476060016188



Support de bacs à enduit pouvant être attaché à la ceinture

- Permet de limiter les déplacements sur le chantier = Gain de temps
- Réglable pour s'adapter à tous types de bacs



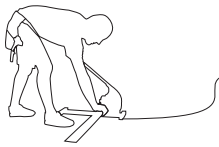

069855 DEROULEUR DE BANDE À JOINT

⚖ : 371 g Gencod : 3476060006981



Permet de dérouler et transporter la bande à joint

- Brochable à la ceinture
- Facilité de chargement de rouleaux
- Traitement époxy.



160955 ROLLER TAPER

⚖ : 1691 g Gencod : 3476060016096

Applicateur automatique de bande à joint

- 2 compartiments (enduit et bande)
- Système de coupe de la bande très facile d'utilisation
- Poignée de transport et d'application.
- Gain de temps pour une meilleure productivité sur chantier.

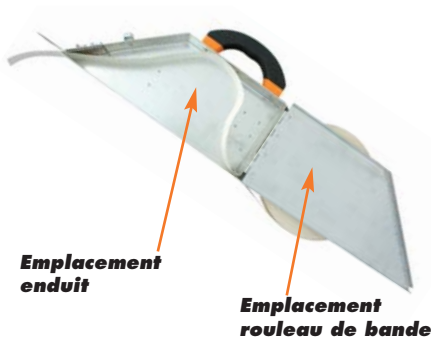

266455 TAPE BUDDY

⚖ : 820 g Gencod : 3476060026644

Accessoire à encoller les bandes à joint

- Permet d'encoller directement vos bandes à joint sans pré-coller!
- Facile à utiliser
- Une couche d'enduit plus épaisse est déposée au centre de la bande pour un encollage optimum.
- 2 épaisseurs d'enduit possible : fin ou épais.

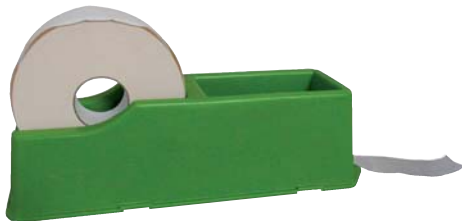

OUTIL EN APPLICATION





COUTEAUX A ENDUIRE AMERICAIN

ACIER
INOX

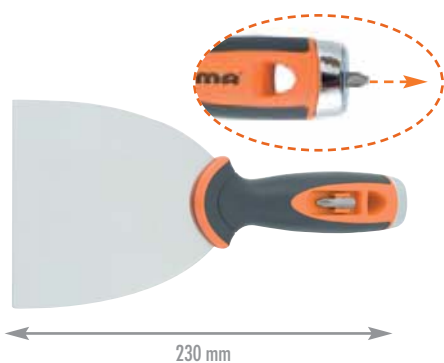

Pour enduire les joints
des plaques de plâtre

- Lame inox polie ultra flexible
- Avec embout cruciforme (Phillips NR2) amovible.
- Blocage et déblocage rapide de l'embout dans la poignée.



169055 100 mm ⚖ : 139 g Gencod : 3476060016904

169255 150 mm ⚖ : 153 g Gencod : 3476060016928

169155 125 mm ⚖ : 140 g Gencod : 3476060016911

NEW COUTEAUX A REBOUCHER

ACIER
INOX



Lame rigide inoxydable poly glace trempée
et rectifiée

- Manche bi-matière riveté indémontable en ABS choc et élastomère
- Design ergonomique.



165255 20 mm ⚖ : 54 g Gencod : 3476060016522

165355 40 mm ⚖ : 56 g Gencod : 3476060016539

165455 60 mm ⚖ : 68 g Gencod : 3476060016546

165555 80 mm ⚖ : 75 g Gencod : 3476060016553

165655 100 mm ⚖ : 87 g Gencod : 3476060016560

165755 120 mm ⚖ : 90 g Gencod : 3476060016577

165855 150 mm ⚖ : 101 g Gencod : 3476060016584

265955 COFFRET 9 COUTEAUX A ENDUIRE + PLATOIR

⚖ : 3834 g Gencod : 3476060026590

NEW



Coffret en métal laqué pratique et robuste pour
ne plus jamais chercher ses outils

Comprenant :

- 4 couteaux à reboucher manche bi-matière lame inox 40, 60, 80, 100 mm.
- 4 couteaux à enduire manche bi-matière lame inox 120, 160, 180, 220 mm.
- 1 couteau multifonction.
- 1 platoir manche bi-matière lame inox biseautée dont la poignée sert pour le transport.



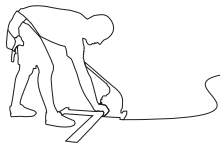

COUTEAUX A ENDUIRE LAME GALBEE

ACIER
INOX



230 mm



Manche bi-matière alliant la rigidité et la tenue du polypropylène au confort et à la prise en main de l'élastomère

- Modèle ambidextre
- Couteau spécial Plaquiste

• La forme galbée de la lame est spécialement étudiée pour permettre une bonne retenue de l'enduit, elle garantit une plus grosse prise et un meilleur contrôle de la charge d'enduit lors de l'application.

• Haute résistance aux solvants et aux chocs.

• Idéal pour les enduits à l'eau.

• Montage 3 rivets dont 1 central évitant toute déformation de la lame.

265255 120 mm ⚖ : 109 g Gencod : 3476060026521

265455 160 mm ⚖ : 140 g Gencod : 3476060026545

265555 180 mm ⚖ : 182 g Gencod : 3476060026552

265755 220 mm ⚖ : 185 g Gencod : 3476060026576

265855 240 mm ⚖ : 190 g Gencod : 3476060026583



164055 COUTEAU A ENDUIRE CAOUTCHOUC

⚖ : 390 g Gencod : 3476060016409



Couteau à enduire caoutchouc

- Pour enduire les angles intérieurs de 60° à 170°, les parties angulaires, arrondies et difficiles d'accès.
- Couteau en caoutchouc avec un renfort en Nylon.
- Très léger et facile à nettoyer.
- Utilisable à la main ou avec un manche en bois.



261055 CALICOT TARLATANE 50 mm

⚖ : 47 g Gencod : 3476060026101

Étui comptoir de 32 rouleaux

- Mailles serrées et légèrement apprêtées.
- Pour le rebouchage des fissures en intérieur.
- Rouleau de 20 mètres.



261155 CALICOT TARLATANE 70 mm

⚖ : 71 g Gencod : 3476060026118

Étui comptoir de 24 rouleaux

- Mailles serrées et légèrement apprêtées.
- Pour le rebouchage des fissures en intérieur.
- Rouleau de 20 mètres.

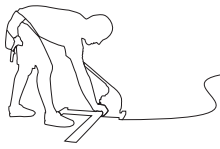

COUTEAUX A LISSER AVEC MANCHE LONG



169755 125 mm ⚖ : 292 g Gencod : 3476060016973



169855 180 mm ⚖ : 229 g Gencod : 3476060016980



Pour tous travaux de lissage dans les zones d'accès difficiles (cages d'escalier, plafonds très hauts...).

- **Lame inox polie ultra flexible.**
- **Lame pivotable à 45°.**
- **Amplitude de travail grâce au manche télescopique.**

- Manche léger en aluminium de 300 mm
- Idéal pour lisser les matières projetées (goutellettes, enduits, plâtre...).



166155 230 mm ⚖ : 239 g Gencod : 3476060016614



166255 280 mm ⚖ : 258 g Gencod : 3476060016621



169955 MANCHE TÉLESCOPIQUE

⚖ : 626 g Gencod : 3476060016997

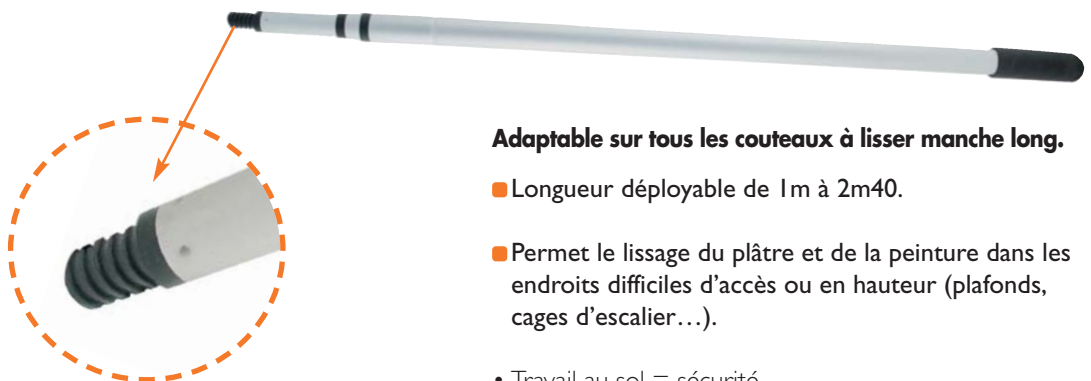

Adaptable sur tous les couteaux à lisser manche long.

- **Longueur déployable de 1m à 2m40.**
- **Permet le lissage du plâtre et de la peinture dans les endroits difficiles d'accès ou en hauteur (plafonds, cages d'escalier...).**
- Travail au sol = sécurité.



065455 COUTEAU D'ANGLE INTÉRIEUR

♣ : 220 g Gencod : 3476060006547

ACIER INOX



En inox

- Très résistant.
- Poignée ergonomique.

065755 COUTEAU D'ANGLE EXTÉRIEUR

♣ : 212 g Gencod : 3476060006578

ACIER INOX



En inox

- Spéciale I.T.E
- Très résistant.
- Poignée ergonomique.

166455 ROULEUR D'ANGLE INTERIEUR

♣ : 916 g Gencod : 3476060016645

NEW



- Manche aluminium et rotule en inox.
- Permet de serrer la bande dans les angles intérieurs horizontaux et verticaux.
- Grâce à son manche de 140cm vous pourrez utiliser le INSIDE CORNER ROLLER pour des hauteurs de plafond jusqu'à 3m50.



166655 ROULEUR D'ANGLE EXTERIEUR

♣ : 805 g Gencod : 3476060016669

NEW



- Manche aluminium et rotule en inox.
- Permet de serrer la bande dans les angles extérieurs horizontaux et verticaux.
- Grâce à son manche de 140cm vous pourrez utiliser l' OUTSIDE CORNER ROLLER pour des hauteurs de plafond jusqu'à 3m50.





166855 KIT PERFECT CORNER

⚖ : 2975 g Gencod : 3476060016683

Kit complet d'enduit angle intérieur comprenant :

- Une seringue à enduit de 90cm de long
 - Un applicateur d'enduit pour angle intérieur
 - Un manche télescopique à rotule de 1m20 à 1m60
 - Un lisseur d'angle 5 cm
 - Un lisseur d'angle 9 cm
- Gain de temps pour le lissage des bandes à joint dans tous les angles intérieurs.



• **ETAPE 1:** Une fois votre bande à joint enduite et positionnée dans un angle intérieur, utilisez le lisseur d'angle 5cm avec le manche télescopique pour serrer la bande dans l'angle et lisser l'enduit.

• **ETAPE 2:** Le lendemain, lorsque la 1^{re} passe est sèche, utilisez la seringue à enduit et son applicateur d'angle pour disposer de l'enduit de manière homogène sur toute la longueur de l'angle. Utilisez ensuite le lisseur large de 9 cm avec le manche télescopique à rotule pour lisser l'enduit et réaliser la 2^e passe.



Housse de transport incluse



SERINGUE A ENDUIT 90 CM



LISSEUR



**Précaution
après usage :
Lavage
à l'eau uniquement.**



069955 PLATOIR A ENDUIT 330 X 330 mm

⚖ : 801 g Gencod : 3476060006998

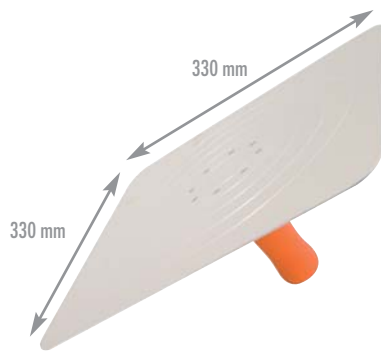

Permet de travailler et de stocker l'enduit

■ Poignée ergonomique et mousse néoprène.

- Plateau en aluminium.
- Plateau strié pour un meilleur maintien de l'enduit.

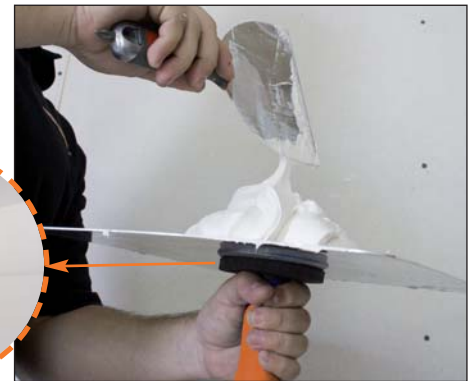

266055 PLATOIR A ENDUIT LAME INOX PLATE

⚖ : 420 g Gencod : 3476060026606

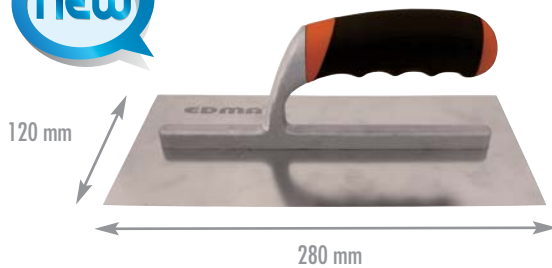

Poignée PRO bi-matière

■ Lame Acier Inoxydable Plate.



266155 PLATOIR A ENDUIT LAME INOX COURBEE

⚖ : 417 g Gencod : 3476060026613

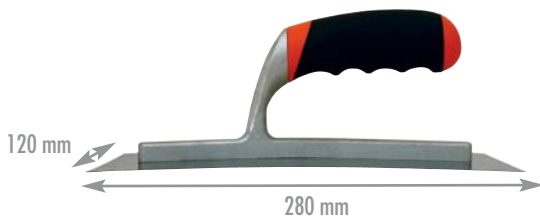

Poignée PRO bi-matière

■ Lame Inoxydable Courbée

■ Lame courbe permettant de charger en enduit.



266255 PLATOIR A ENDUIT LAME INOX BISEAUTE

⚖ : 204 g Gencod : 3476060026620



Poignée PRO bi-matière

■ Lame Inoxydable Droite

■ Bords biseautés pour une finition des surfaces sans aucune marque.



266355 PLATOIR FLAMAND CHAPISTE 455 mm

⚖ : 500 g Gencod : 3476060026637



Poignée PRO bi-matière

■ Lame Inoxydable.



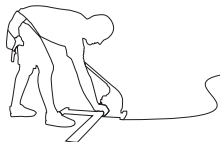

166955 CLEAN SANDER

⚖ : 995 g Gencod : 3476060016690



Ponçeuse adaptable sur aspirateur

- Le ponçage sans poussière
- Support taloche à ponçuse pour feuilles treillis
- S'adapte sur la plupart des aspirateurs.
- Permet une aspiration de toute poussière lors du ponçage
- Manche poignée soft pour un confort d'utilisation optimal



161255 EASY LOCK SANDER

⚖ : 336 g Gencod : 3476060016126



Taloche manuelle

- Permet le ponçage et finition des murs et plafonds
- Pas d'encrassement des abrasifs
- Changement de feuilles treillis facile et rapide.



161355 EASY LOCK TELESCOPIC SANDER

⚖ : 264 g Gencod : 3476060016133



Taloche abrasive adaptable sur manche télescopique Réf. 169955 (non fourni)

- Permet de poncer les murs et plafonds jusqu'à 4m50 de hauteur sans escabeau.



Manche télescopique de 130 à 265 cm Réf. 169955



FEUILLES DE TREILLIS 280 x 93 mm



163555 10 feuilles de treillis abrasif - GRAIN 80

⚖ : 170 g Gencod : 3476060016355

163655 10 feuilles de treillis abrasif - GRAIN 120

⚖ : 170 g Gencod : 3476060016362

163755 10 feuilles de treillis abrasif - GRAIN 220

⚖ : 170 g Gencod : 3476060016379

162755 EPONGE ABRASIVE

Gencod : 3476060016270 ⚖ : 16 g



Eponge abrasive 100 X 70 X 25 mm - grain 60

- Idéal pour les ponçages des enduits ou peintures.



163355 EPONGE ABRASIVE ANGULAIRE

Gencod : 3476060016331 ⚖ : 30 g



Eponge abrasive à angles 120 X 90 X 25 mm - grain 60

- Spécial angles et coin

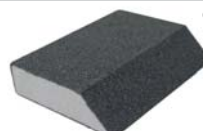



065055 **MINI RODCUT M6**

SUPERPROSERIE®

⚖ : 4500 g Gencod : 3476060006509



U de maintien

Poignée ergonomique

Butée réglable de 545 mm

590 mm

190 mm

Coupe tiges filetées de 6 mm (M6) et fil de suspente de \varnothing 4 mm

- Coupe nette sans bavure = boulonnage immédiat.
- Pas de nuisance sonore.
- Pas d'étincelle.

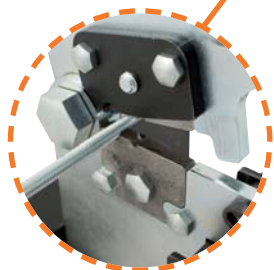

Matrice interchangeable



- Application : Plafond suspendu.
- Permet également de faire un remattage des tiges filetées endommagées.
- Ne produit aucun déchet (Pas de limaille d'acier).
- Permis au feu non nécessaire dans les zones sensibles car pas d'étincelle.
- Règle de réglage de 545 mm positionnable à droite ou à gauche.
- Jusqu'à acier doux 6.6 : 60 kg/mm².
- Ne coupe pas les tiges en Inox.



Tiges utilisables immédiatement



Boulonnage immédiat

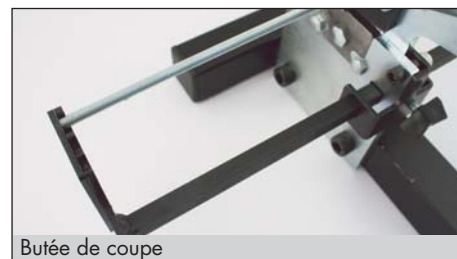

Butée de coupe

165055 ⚖ : 123 g Gencod : 3476060016508



Matrice de rechange pour Mini Rodcut (065055)
 \varnothing : 4 et 6 mm.

061355 **STAFF PRO**

⚖ : 160 g Gencod : 3476060006134

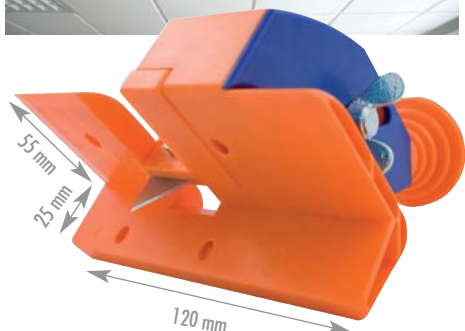

Cutter à feuilures dalles faux-plafonds

- Sécurité d'utilisation
- Précision de coupe
- Gain de temps.

- Réglage de la profondeur jusqu'à 13 mm.
- Finitions parfaites et sans poussières.
- Reformage des bords de dalles abîmés.



1 - Passage à plat



2 - Passage sur la tranche de la dalle.

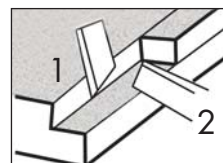

0614 Gencod : 3476060006141

10 lames de cutter pour Staff Pro (0613)





161155

ECHASSES MOONWALKER

⚖ : 6750 g Gencod : 3476060016119

Echasses de plaquiste

■ UNIQUE : Semelles articulées pour permettre une marche naturelle

- Réglable de 45 cm à 76 cm
- Poids maxi. : 102 kg
- Gain de temps pour tous les travaux en hauteur
- 2 patins d'appui pour une meilleure stabilité
- Échasses en aluminium = léger et maniable.



Réglable de 45 cm à 76 cm



OUTIL EN APPLICATION

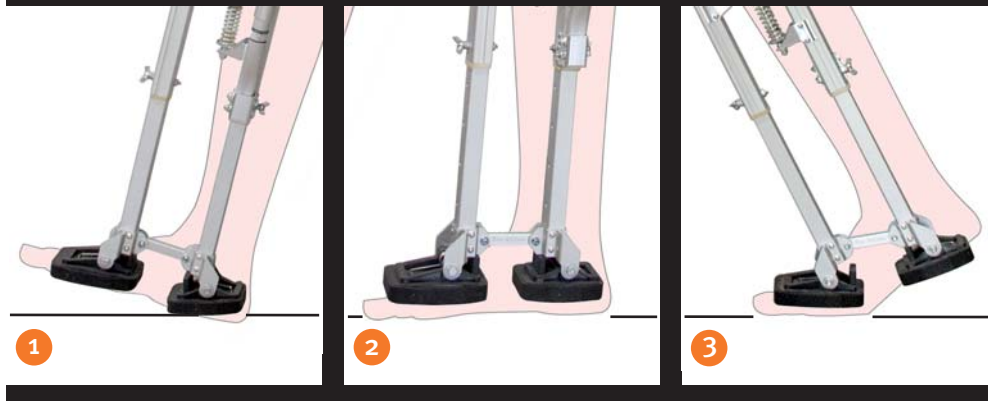

260055

POCHE À OUTILS

⚖ : 469 g Gencod : 3476060026002

- En croûte de cuir véritable
- Ceinture clipsable et réglable incluse

- 8 poches
- 2 porte-outils
- 1 porte-mètre.



**070055 MULTI-COUP®**

⚖ : 380 g Gencod : 3476060007001



240 mm

**Pince de découpe à onglet à angles variables**

- Coupe nette, rapide et sans effort.
- Protecteur de lame en acier.
- Lame trapèze interchangeable.

- Idéal pour la découpe :
 - des profilés plastiques
 - des joints caoutchouteux de vitrerie
 - moulures décoratives
 - profilés de finition de carrelage
 - bande PVC ...

**199255**

⚖ : 50 g Gencod : 3476060019929

**Lame cutter grand trapèze**

Etui 10 lames

60 mm

**075055 PLURI COUP EXTRA**

⚖ : 340 g Gencod : 3476060007506



240 mm

Coupe moulures, plinthes électriques PVC et nappes électroniques

- Lame monobloc réaffûtable de 65 mm.
- Butée à 90°.

- Découpe jusqu'à 40 x 10 mm.

**072555 PLURI COUP FLEX' 105 mm SUPERPROSERIE®**

⚖ : 340 g Gencod : 3476060007254



330 mm

Coupe profilés extrudés et gaines surmoulées électriques 5x16 mm

- Lame inox 105 mm anti corrosion.
- Spécial caoutchouc : joints de fenêtre, main courante, coins de sécurité, nez de marche compacts ou cellulaires, vinyl ou PVC.

- Coupe les goulottes à lamelles.
- Enclume graduée pour plus de précision lors de la coupe.
- Ouverture à 40° avec épaisseur maxi de coupe 12 mm.
- Poignées ergonomiques antidérapantes pour un confort optimal.





170055

COFFRET MULTI-COUP®

pz : 913 g Gencod : 3476060017000

**Valisette comprenant :**

- Une cisaille avec platine droite 65mm (Exemple : pour nappes électriques, cordes, caoutchouc, carton, ect..)
- Une platine à angle 45° (Exemple : Champs plats et quart de rond en bois ou composite, Moulures décoratives, profilés PVC de finition de carrelage, Joints caoutchouc, etc.)
- Une platine à coupe tube 16mm et 20mm (Pour tubes IRL, ICTA, PVC)
- Une platine à cornière d'angle 45x25mm (Pour profilés plastiques 45x25mm)
- Coupe nette sans aucune déformation

- Pas besoin d'ébavurer : gain de temps
- Lame inox 65mm réafutable et interchangeable
- Valisette de transport inclus



GRATTOIRS DE CHANTIER

090055 ⚖ : 524 g Gencod : 3476060009005

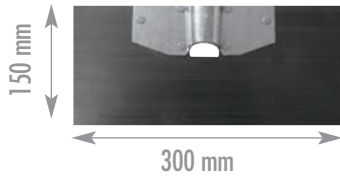

090155 ⚖ : 356 g Gencod : 3476060009012

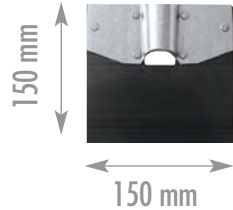

- En acier trempé avec douille standard rivetée.

- Exemples d'application :
 - Le nettoyage des chantiers et des banches de coffrage.
 - Dégager facilement : neige, verglas, boues de chantiers.
 - Idéal pour le décollage de la moquette ou linoleum et résidus de colle.
- Coquille d'emboîtement cône 36 mm du manche incorporée dans la lame en acier trempé.
- Excellente rigidité.
- Résistance : 125 kg/mm²
- Epaisseur de la lame : 1 mm.



290255 ⚖ : 640 g Gencod : 3476060029027

Manche bois frêne 1^{er} choix PEFC - Ø 32

- Equipable pour tous les grattoirs.



096055 EPANDEUR A BETON

⚖ : 1245 g Gencod : 3476060009609

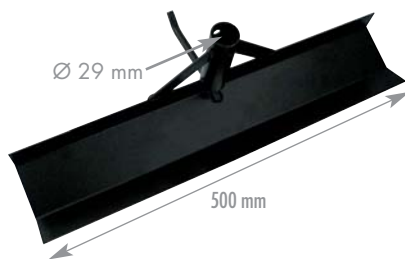

Epandeur ultra-résistant

- Permettant un étalage parfait du béton grâce à sa lame de 500 mm.
- Crochet releveur ø 10 mm spécial chape treillis.
- Nouvelle douille d'emmanchement ø 29 mm pour manche standard.



064855 LATTIFIX

⚖ : 354 g Gencod : 3476060006486



Pince à sertir les lattis nervurés

- Fixation par sertissage, sans agrafe.
- Gain de temps.
- Permet l'assemblage rapide et sans effort de lattis nervurés.
- Applications extérieures comme intérieures :
 - Rénovation
 - Isolation thermique
 - Pare-feux.

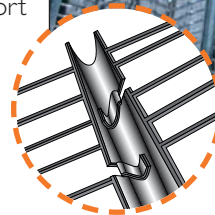

092855 DISQUE 125 mm BOMBE GRAIN MOYEN

⚖ : 200 g Gencod : 3476060009289



Disque abrasif universel au carbure de tungstène

- Excellente résistance à l'usure jusqu'à 160 fois plus longue qu'un abrasif en matériau aggloméré.
- Polissage, ébarbage, surfaçage, ponçage.
- Pour acier, bois, ciment, béton, plâtre, plastique, pierre tendre et oxydation.



092755 DISQUE 125 mm BOMBE GRAIN FIN

⚖ : 200 g Gencod : 3476060009272

**045555 TORNADO PRO**

Poids : 398 g Gencod : 3476060004550

**Lieur automatique professionnel pour liens métalliques à boucles**

- Cycle de 3 tours.

- Sert à ligaturer sacs, clôtures et ferrailages pour béton armé.
- Poignée plastique tendre.

**042755 TWISTER**

Poids : 216 g Gencod : 3476060004277

**Mini lieur automatique pour liens métalliques à boucles**

- Cycle de 1 ½ tour.

- Sert à ligaturer sacs, clôtures, chaînages, etc.
- Encombrement réduit (tient dans la poche).

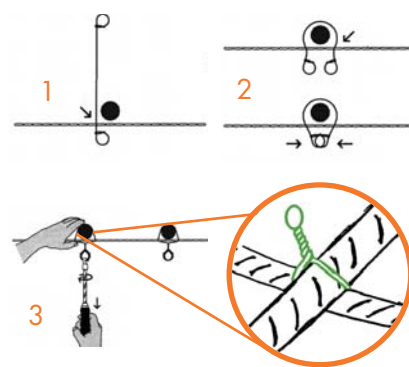
**LIENS A BOUCLES**

Galva



Recuit



Recuit cuivré

Réf.	NOM	Désignation	Quantité	Poids
960452	GALVA	Gencod 3476060004529 Liens à boucles GALVA Ø 1 mm x 120 mm	1000	1.18 kg
960457	RECUITS	Gencod 3476060004574 Liens à boucles RECUITS Ø 1.1 mm x 100 mm	1000	1.30 kg
960449	RECUITS	Gencod 3476060004499 Liens à boucles RECUITS Ø 1.1 mm x 120 mm	1000	1.36 kg
960453	RECUITS	Gencod 3476060004536 Liens à boucles RECUITS Ø 1.1 mm x 120 mm	5000	7.16 kg
960458	RECUITS	Gencod 3476060004581 Liens à boucles RECUITS Ø 1.1 mm x 160 mm	1000	1.68 kg
961480	RECUITS	Gencod 3476060014801 Liens à boucles RECUITS Ø 1.1 mm x 140 mm	1000	1.64 kg
963453	RECUITS	Gencod 3476060034533 Liens à boucles RECUITS Ø 1.1 mm x 180 mm	1000	1.80 kg
962449	RECUITS	Gencod 3476060024497 Liens à boucles RECUITS Ø 1.1 mm x 200 mm	1000	1.90 kg
960459	RECUITS	Gencod 3476060004598 Liens à boucles RECUITS Ø 1.1 mm x 140 mm	5000	8.60 kg
960488	RECUITS CUIVRÉS	Gencod 3476060004888 Liens à boucles RECUITS CUIVRÉS Ø 1.2 mm x 120 mm	1000	1.58 kg
960487	RECUITS CUIVRÉS	Gencod 3476060004871 Liens à boucles RECUITS CUIVRÉS Ø 1.2 mm x 140 mm	1000	2.00 kg
960495	RECUITS CUIVRÉS	Gencod 3476060004956 Liens à boucles RECUITS CUIVRÉS Ø 1.2 mm x 140 mm	5000	9.20 kg
960496	RECUITS CUIVRÉS	Gencod 3476060004963 Liens à boucles RECUITS CUIVRÉS Ø 1.2 mm x 160 mm	5000	10.00 kg

Fabrication spécifique possible, nous contacter (minimum 50 000 liens) - Quantité de liens par botte approximative.



310780 ETUI COMPTOIR FLYER'S 150 mm

⚖ : 4190 g Gencod : 3476063107807



**Cisaille à Tôle type «Aviation»
FLYER'S (Réf. 010755)**



- Capacités de coupe :
 - 1.2 mm : Tôle douce
 - 0.8 mm : Inox.

- Diamètre fil : 1 mm.
- Contenance 100 g.

367000 ETUI COMPTOIR CROCOPLAC

⚖ : 2700 g Gencod : 3476063670004



**Scie à guichet 150 mm
(Réf. 067055)**



- Pointe trident pour réaliser les avant-trous ou mise en place de cheville

- Diamètre fil : 1 mm.
- Contenance : 80 g.

610000 ETUI COMPTOIR DUO PROFIL

⚖ : 4860 g Gencod : 3476066100003



**Pince à sertir pour rails et montants
(Réf. 160455)**



- Conseillé pour des cloisons > à 2,50 m en M48

- Capacité max : I+I mm

374510 ETUI COMPTOIR PLURICOUP

⚖ : 1390 g Gencod : 3476063745108

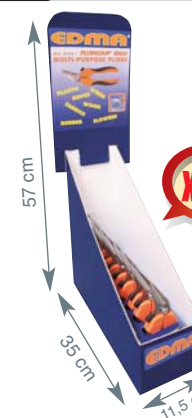

**Ciseaux multi-usages Ergo
(Réf. 073555)**



- Légers et très maniables

- Diamètre fil : 1 mm.
- Contenance : 80 g.

162100 ETUI COMPTOIR METRE

⚖ : 2124 g Gencod : 3476061621008



**Mètre 5m x 19mm
(Réf. 162155)**



- Boîtier anti-choc et anti-dérapant.
- Ruban nylon.
- Blocage et retour automatiques.

- Diamètre fil : 1 mm.
- Contenance 100 g.

160600 ETUI COMPTOIR CUTTER

⚖ : 3718 g Gencod : 3476061606005



**Cutter de plaquiste avec lame sécable de 25 mm
(Réf. 160655)**



- Chargement de 3 lames
- Système de blocage de lame.

360555 ETUI COMPTOIR FAST LINE

⚖ : 3576 g Gencod : 3476063605556



**Cordeau équipé d'une large poignée
30 mètres (Réf. 060555)**



- Rembobinage 5 fois plus rapide.
- Système de filtrage intégré évitant la propagation de poudre.

360755 ETUI COMPTOIR ALU LINE

⚖ : 3900 g Gencod : 3476063607550



**Cordeau ergonomique
30 mètres (Réf. 060755)**



- Système de filtrage intégré évitant la propagation de poudre



390600 PRESENTOIR CASCADE ABRADISC

⚖ : 2480 g Gencod : 3476063906004



Disque abrasif universel au carbure de tungstène (Réf. 092855 - 092755)

■ (3 disques fins + 6 disques moyens)



261055 ETUI COMPTOIR CALICOT 50 mm

⚖ : 1604 g Gencod : 3476062610551



Présentoir de 32 rouleaux de calicot tartan de 50 mm de largeur.

■ Existe aussi en présentoir de 24 rouleaux de calicot tartan de 70 mm de largeur. (réf. 261155)

365056 BOX VIDEO PROFILCUT MINIRODCUT

⚖ : 39000 g Gencod : 3476063650563



Composé :

- Profilcut (réf. 061755)
- Rodcut (ref. 065955)
- + Vidéo offerte



361755 BOX VIDEO PROFILCUT

⚖ : 39200 g Gencod : 3476063617559



Composé :

- Profilcut (réf. 061755)
- + Vidéo offerte



- Diamètre fil : 1 mm.
- Contenance : 80 g.



316151 BOX STUDCUTTER

⚖ : 22000 g Gencod : 3476063161519



Composé :

- Studcutter (réf. 161555)
- + Vidéo offerte



365055 BOX VIDEO MINIRODCUT M6

⚖ : 39000 g Gencod : 3476063650556



Composé :

- minirodcut (réf. 065055)
- + Vidéo offerte



EDMA® EDMA®





Cisailles Industrie

Une gamme entièrement dédiée
aux travaux de découpe,
de poinçonnage
et d'ajourage des feuilles d'acier.



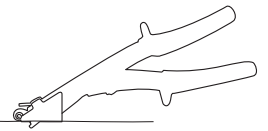

010755 FLYER'S

rs : 429 g Gencod : 3476060001078



Cisaille à tôle type « Aviation »

- Mâchoire traitée au chrome molybdène.
- Ressort de rappel très puissant et résistant.
- Cliquet d'ouverture automatique.
- Coupe rapide et sans effort de 42 mm.



(108 dents)
59-62 HRC

Double garde protégeant le doigt



Lames microdentées



Coupe multidirectionnelle



Bras démultipliés



Fourreau inclus



010555 FLYER'XS 25 mm

rs : 375 g Gencod : 3476060001054



(54 dents)
59-62 HRC

Cisaille à tôle type « Aviation »

- Mâchoire traitée au chrome molybdène.
- Ressort de rappel très puissant et résistant.
- Double garde protégeant le doigt de l'utilisateur.
- Cliquet d'ouverture automatique.

- Spéciale feuillard perforé et cornière d'angle.

- Capacité de coupe :
1.0 mm : Spéciale inox
1.5 mm : Tôle douce.



Lames microdentées



Bras démultipliés



Fourreau inclus



010655 FLYER'SL 75 mm

Poids : 450 g

Gencod : 3476060001061

Cisaille à tôle type « Aviation »

■ Spéciale Zinc.

 ■ Capacité de coupe :
 0.8 mm : Spéciale inox
 1.2 mm : Tôle douce

- Mâchoire traitée au chrome molybdène.
- Ressort de rappel très puissant et résistant.
- Double garde protégeant le doigt de l'utilisateur.
- Cliquet d'ouverture automatique.



Lames microdentées



Coupe multidirectionnelle

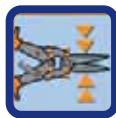

Bras démultipliés



Fourreau inclus

073555 PLURICOU P' TOUT

Poids : 125 g

Gencod : 3476060007353

Ciseaux multi-usages

■ Légers et très maniables.

- Lames inox polies et dentelées de 42 mm en acier inoxydable.
- Bras ergonomiques incassables et cliquet d'ouverture facile.
- Applications : décoration, peinture, isolation étanchéité, horticulture, industrie, textile, marine, maintenance, chantiers.

074555 PLURICOU P' ERGO

Poids : 88 g

Gencod : 3476060007452

Ciseaux multi-usages avec lames inclinées

■ Légers et très maniables.

- Lames inox polies et dentelées de 42 mm en acier inoxydable.
- Bras ergonomiques incassables et cliquet d'ouverture facile.
- Lames inclinées pour un plus grand confort d'utilisation.



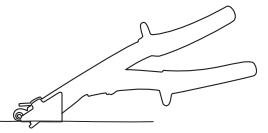

109055 & 010955 APOLLO coupe à gauche & coupe à droite

415 g



Gencod : 3476060010902

Cisaille à tôle articulée chantourneuse



42 mm

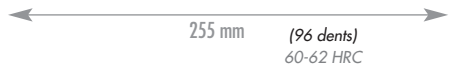

255 mm

(96 dents)
60-62 HRC



42 mm



Gencod : 3476060001092

Capacités de coupe :

- 0.9 mm : Inox
- 1 mm : Tôle bleuie
- 1.2 mm : Galva, Zinc
- 1.5 mm : Cuivre, Laiton, Tôle douce
- 2 mm : PVC, Aluminium
- 2.5 mm : Polycarbonate.

- Coupe de 35 mm en une seule pression.
- Double garde protégeant le doigt de l'utilisateur.



Coupe à gauche



Lames microdentées



Bras démultipliés



Coupe à droite



Fourreau inclus

102055 & 010255 UPPER-CUT coupe à gauche & coupe à droite

466 g



Gencod : 3476060010209

Cisaille à tôle articulée chantourneuse « Passe-Franc » à lames décalées



42 mm



255 mm

(106 dents)
60-62 HRC



42 mm

Capacités de coupe :

- 0.9 mm : Inox
- 1 mm : Tôle bleuie
- 1.2 mm : Galva, Zinc
- 1.5 mm : Cuivre, Laiton, Tôle douce
- 2 mm : PVC, Aluminium
- 2.5 mm : Polycarbonate.

- Coupe de 35 mm en une seule pression.
- Double garde protégeant le doigt de l'utilisateur.



Gencod : 3476060001023



Coupe à gauche



Lames microdentées



Bras démultipliés



Coupe à droite



Fourreau inclus

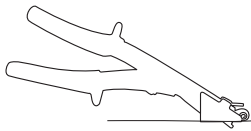

127055 & 012755 UPPER-CUT 90° coupe à gauche & coupe à droite

⚖ : 466 g



Gencod : 3476060012708

Cisaille à tôle articulée "passe-franc" à lames décalées à 90°

- Spéciale accès difficiles.
- Capacités de coupe :
 - 0.9 mm : Inox
 - 1.2 mm : Galva, Zinc
 - 1.5 mm : Cuivre, Laiton, Tôle douce
 - 2 mm : PVC, Aluminium
 - 2.5 mm : Polycarbonate.

- Coupe de 35 mm en une seule pression.
- Double garde protégeant le doigt de l'utilisateur.



(106 dents) 60-62 HRC
230 mm



Gencod : 3476060001276



Puissance 120 kg/mm



Lames microdentées



Coupe à gauche



Coupe à droite



Fourreau inclus

128055 & 012855 FLYER'SL 45° coupe à gauche & coupe à droite

⚖ : 458 g



Gencod : 3476060012807

Cisailles lames longues inclinées à 45°

- Inox haute qualité
- Lame Ultra-flexible
- Capacités de coupe :
 - 0.9 mm : Inox
 - 1.2 mm : Galva, Zinc
 - 1.5 mm : Cuivre, Laiton, Tôle douce
 - 2 mm : PVC, Aluminium
 - 2.5 mm : Polycarbonate.

- Coupe de 35 mm en une seule pression.
- Double garde protégeant le doigt de l'utilisateur.



75 mm

(160 dents) 60-62 HRC
255 mm



75 mm

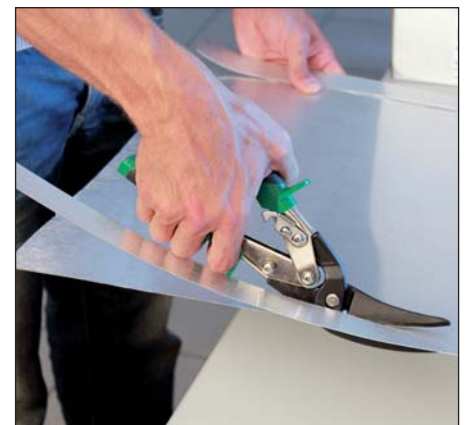

Gencod : 3476060001283



Lames microdentées



Coupe à gauche



Coupe à droite



Fourreau inclus

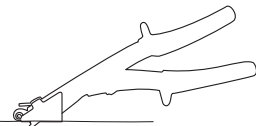

012055 CISAILLE FORGÉE UNIVERSELLE 250 mm

♁ : 540 g Gencod : 3476060001207



Cisaille lame large et lame étroite

■ Capacités de coupe :

- 1.0 mm : Inox
- 1.2 mm : Zinc.

- Multidirectionnelle.
- Tranchants traités par induction.
- Dureté des lames 57 – 59 HRC.
- Ressort inclus et amovible.
- Poignées isolantes (thermique).



Coupe droite



Dureté de l'acier
60 mm
57-59 HRC



Ressort de rappel

012155 CISAILLE FORGÉE "BERLIN" 250 mm

♁ : 466 g Gencod : 3476060001214



Cisaille type Lyonnaise

■ Capacités de coupe :

- 1.0 mm : Inox
- 1.2 mm : Zinc.

- Multidirectionnelle.
- Tranchants traités par induction.
- Dureté des lames 56 – 58 HRC.
- Ressort inclus et amovible.
- Poignées isolantes (thermique).



Coupe multidirectionnelle



Dureté de l'acier
60 mm
56-58 HRC



Ressort de rappel

012655 CISAILLE PELICAN 300 mm

♁ : 751 g Gencod : 3476060001269

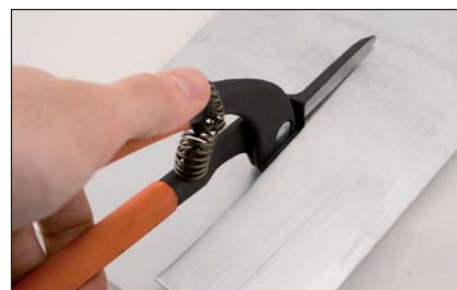

Cisaille forgée Pelican

■ Capacités de coupe :

- 1.2 mm : Inox
- 1.8 mm : Zinc.

- Spéciale pour longue coupe droite.
- Tranchants traités par induction.
- Dureté des lames 57– 59 HRC.
- Ressort inclus et amovible.
- Poignées isolantes (thermique).



Longue coupe droite



Dureté de l'acier
55 mm
57-59 HRC



Ressort de rappel

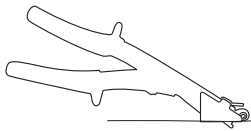

012355 & 012255 **CISAILLES FORGEES 250 mm**

⚖ : 464 g



Gencod : 3476060001238



Coupe à gauche



Gencod : 3476060001221

Cisailles coupe-trou
Coupe à droite et coupe à gauche

- Capacités de coupe :
 - 1.0 mm : Inox
 - 1.5 mm : Zinc.

- Tranchants traités par induction.
- Dureté des lames 57– 59 HRC.
- Ressort inclus et amovible.
- Poignées isolantes (thermique).



012555 & 012455 **CISAILLES "PASSE-FRANC" 260 mm**

⚖ : 546 g



Gencod : 3476060001252



Coupe à gauche

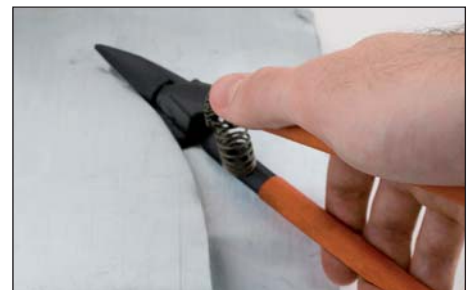
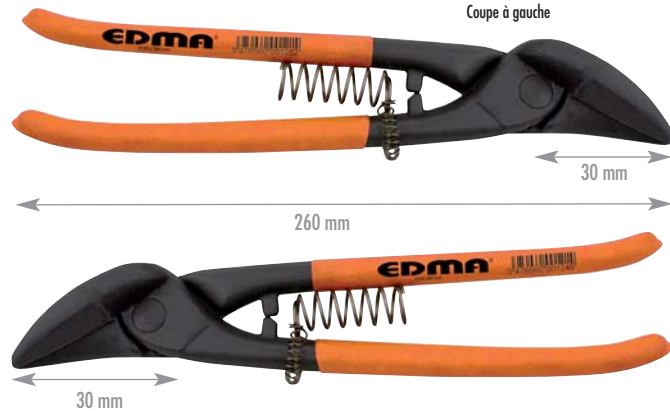

Gencod : 3476060001245

Cisailles passe-franc
Coupe à droite et coupe à gauche

- Capacités de coupe :
 - 1.0 mm : Inox
 - 1.5 mm : Zinc.

- Tranchants traités par induction.
- Dureté des lames 57– 59 HRC.
- Ressort inclus et amovible.
- Poignées isolantes (thermique).

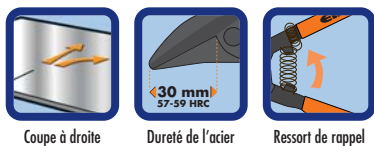

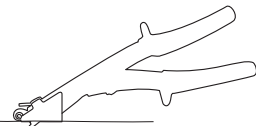

011255 SUPERCROUP INOX ST

SUPERPROSERIE®

♁ : 508 g Gencod : 3476060001122



Cisaille grignoteuse avec coupe copeaux intégré

- Spéciale Inox.
- Poignées de préhension ergonomiques et antidérapantes pour un confort optimal.



010155 CISAILLE NR1 TP

SUPERPROSERIE®

♁ : 458 g Gencod : 3476060001016



Cisaille grignoteuse

- Pour tôle plane.
- Idéale pour la coupe de rails et montants.



011055 SUPERCROUP NR1

SUPERPROSERIE®

♁ : 488 g Gencod : 3476060001108



Cisaille grignoteuse avec coupe copeaux intégré

- Pour tôle plane.



011355 SUPERCROUP NR3 TO

SUPERPROSERIE®

♁ : 485 g Gencod : 3476060001139



Cisaille grignoteuse avec coupe copeaux intégré

- Spéciale tôle ondulée et matériaux cintrés.



Capacité de coupe Réf.	Inox	Galva, Zinc Tôle douce	Cuivre Laiton	PVC, Dalle vinyle, Aluminium	Poly-carbonate
011255	0,8 mm	1,2 mm	1,5 mm	2,0 mm	2,5 mm
010155-011055-011355	0,6 mm	1,2 mm	1,5 mm	2,0 mm	2,5 mm

101055 3476060010100

♁ : 23 g

Couteau central pour : Réf.010155 & 011055.



105055 3476060010506

♁ : 23 g

Couteau central Spécial inox pour : Réf.011255.



103055 3476060010308

♁ : 24 g

Couteau central Spécial ondulé pour : Réf.011355.





038955 TURBO SHEAR

⚖ : 1315 g Gencod : 3476060003898



Cisaille électrique adaptable pour perceuse avec ou sans fil

- Coupe rapide et sans effort.
- Coupe nette



- Capacité de coupe :
 - 0.9 mm : Inox
 - 1.5 mm : Galva, Cuivre
 - 2 mm : Aluminium

- Pour toutes perceuses de 14,4V et 2 Ampères minimum
- Découpe facile d'une seule main.
- Utilisation possible dans les deux sens.



138955 ⚖ : 194 g Gencod : 3476060013897



Mâchoires de rechange + graisse et clé de démontage pour Turbo Shear

017255 NIBBLEX® UNIVERSAL

⚖ : 248 g Gencod : 3476060001726



Grignoteuse adaptable électro-portatif

- Coupe rapide et nette.
- Capacité de coupe :
 - 0.8 mm : Inox
 - 1.5 mm : Galva, Zinc, tôle douce, cuivre,
 - 2 mm : PVC, Dalle vinyle et Aluminium
 - 2.5 mm : Polycarbonate.



- Adaptable perceuse pour toutes surfaces planes et ondulées, métalliques et PVC.
- Vitesse 3000 t/mn minimum.
- Matrice orientable.



017455 ⚖ : 84 g Gencod : 3476060001740



Kit poinçon + matrice pour Nibblex

018555 POLYPERFOR®

⚖ : 1080 g Gencod : 3476060001856



Poinçonneuse à tôle à col de cygne

- Force de poinçonnage de 740 kg !
- Fournie avec 4 poinçons interchangeables :
 - Ø 3,3 mm
 - Ø 4,1 mm pour le passage des fils de suspente en acier - Ø 4,9 mm et 6,2 mm pour le passage de tiges filetées.
- Col de cygne gradué ouverture maxi : 8 mm.
- Butée de profondeur réglable jusqu'à 43 mm.



	Tôle douce	Inox	Aluminium
Ø 3,3 mm	1,5 mm	1,2 mm	3,0 mm
Ø 4,1 mm	1,5 mm	1,0 mm	2,0 mm
Ø 4,9 mm	1,2 mm	0,8 mm	2,0 mm
Ø 6,2 mm	0,8 mm	0,5 mm	1,5 mm

018455 Kit ⚖ : 133 g - 3476060001849

- Kit de 4 poinçons : Ø 3,3 mm - Ø 4,1 mm - Ø 4,9 mm - Ø 6,2 mm.

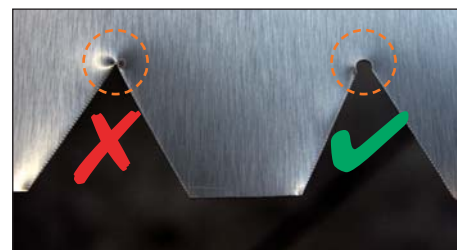

EDMA EDMA EDMA EDMA



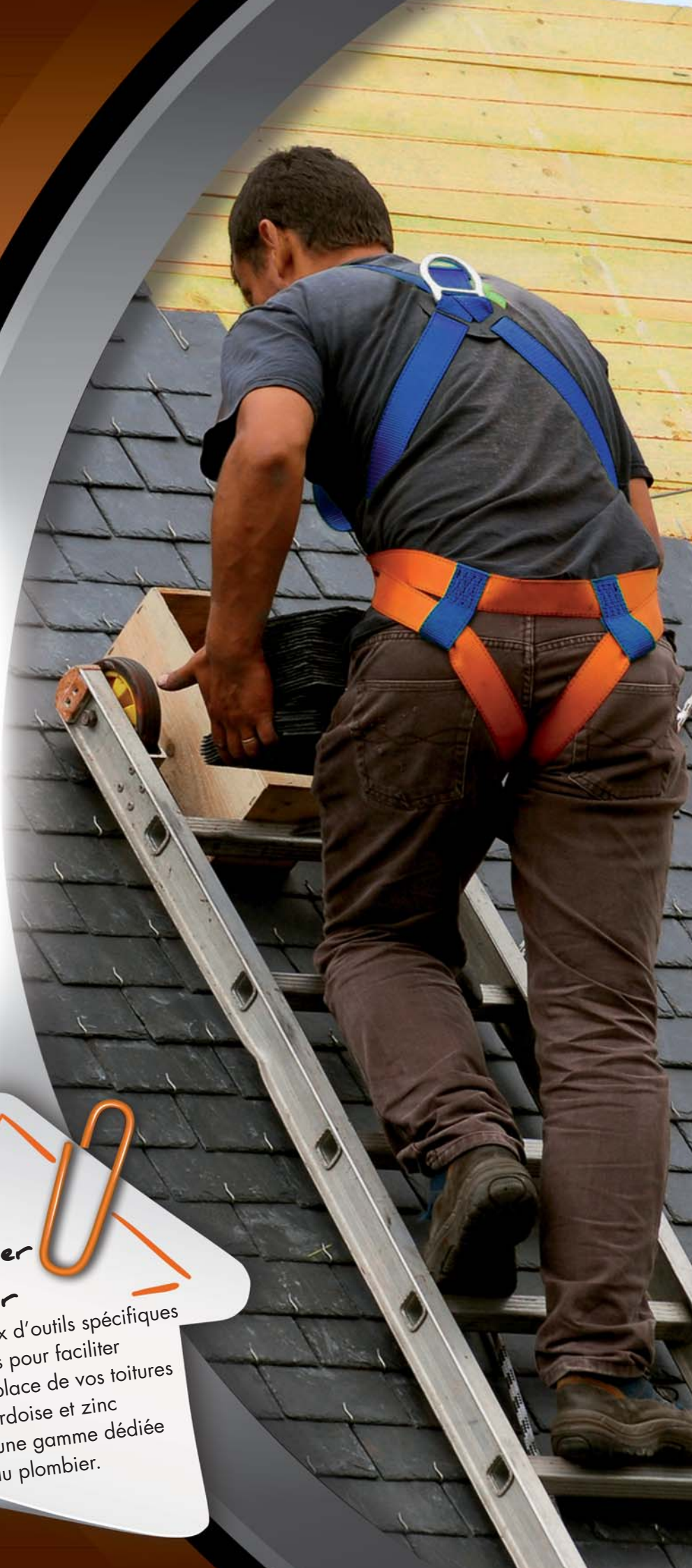

Plombier Couvreur

Un large choix d'outils spécifiques conçus pour faciliter la mise en place de vos toitures en ardoise et zinc ainsi qu'une gamme dédiée au plombier.

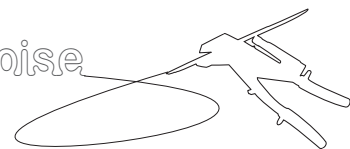

031055 MAT

SUPERPROSERIE®

⚖ : 901 g Gencod : 3476060003102

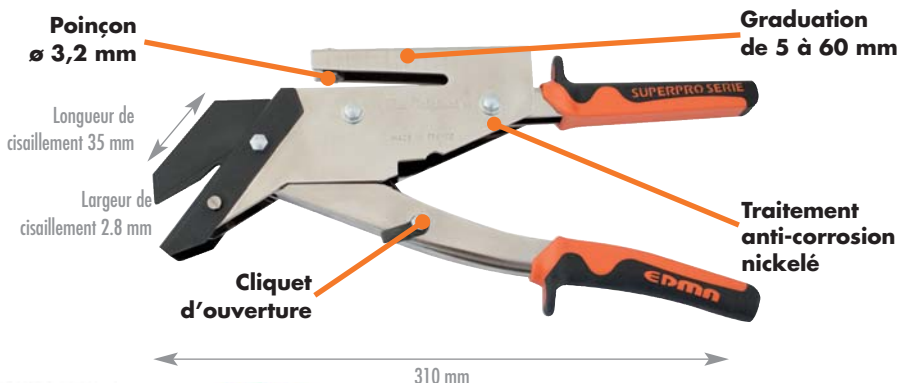

- 2 en 1 = Découpe et poinçonne l'ardoise.
- Sans poussière volatile ni effritement.
- Poignées ergonomiques antidérapantes pour un meilleur confort d'utilisation.
- Découpe, façonne et poinçonne l'ardoise naturelle et artificielle de 7 mm.



Différentes formes de découpe d'ardoise



032455 MAT 2 SUPERPROSERIE®

⚖ : 837 g Gencod : 3476060003249



- 2 en 1 = Découpe et poinçonne l'ardoise.
- Sans poussière volatile ni effritement.
- Poignées ergonomiques antidérapantes pour un meilleur confort d'utilisation.



Pièces détachées

031155  lame de coupe pour Réf. 031055 & 032055. ⚖ : 50 g Gencod : 3476060003119

031255  poinçon pour Réf. 031055, 032455 & 033555. ⚖ : 7 g Gencod : 3476060003126

031355  matrice pour Réf. 031055 & 032055. ⚖ : 51 g Gencod : 3476060003133

031555  kit de réparation pour Réf. 031055 & 032455. ⚖ : 38 g Gencod : 3476060003157

031755  ressort pour Réf. 032055 & 032555. ⚖ : 45 g Gencod : 3476060003171

032655  lame de coupe pour Réf. 032455 & 032555. ⚖ : 67 g Gencod : 3476060003263

032755  matrice pour Réf. 032455 & 032555. ⚖ : 59 g Gencod : 3476060003270

032055 MAT COUP

⚖ : 605 g Gencod : 3476060003201

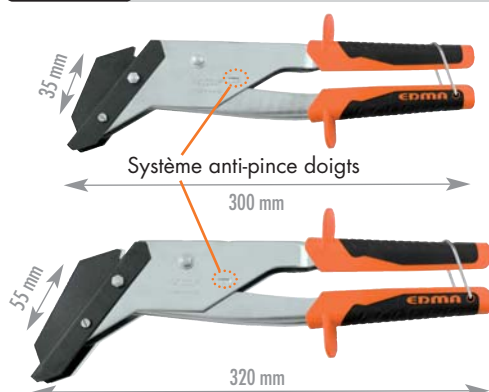

- Sans poussière volatile ni effritement.
- Découpe et façonne l'ardoise naturelle et artificielle de 7 mm.

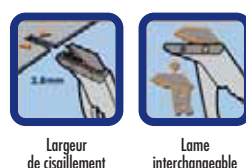

032555 MAT COUP 2

⚖ : 670 g Gencod : 3476060003256

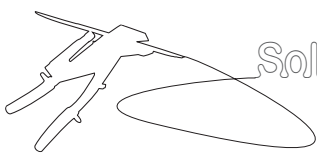

033055 PRO MAT-COUP 210

⚖ : 2500 g Gencod : 3476060003300

Largeur
de cisaillement
6 mm

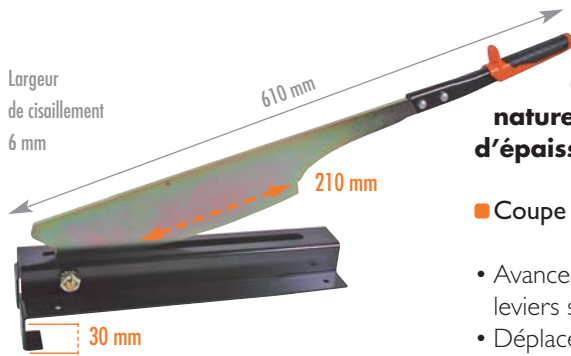

Guillotine à ardoise naturelle et artificielle d'épaisseur maxi de 7 mm

- Coupe nette et sans effort.
- Avancement libre par pression de leviers successifs.
- Déplacement facile avec la sécurité d'un point d'accrochage sur liteau.



036355 PRO MAT-COUP 400

SUPERPROSERIE®

⚖ : 11915 g Gencod : 3476060003638



Guillotine à ardoise naturelle, artificielle et lauze d'épaisseur maxi de 10 mm

- Spéciale ardoise de 400 mm, lauze de 10 mm et bardage haute densité jusqu'à 400 mm.
- Pas de poussière.
- Coupe nette et sans effort.
- Déplacement facile avec la sécurité d'un point d'accrochage sur liteau.

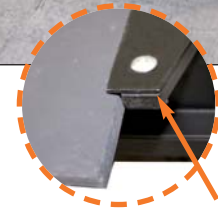

Butée anti-soulèvement

033555 MECA-MAT

⚖ : 10000 g Gencod : 3476060003355

Poinçonneuse à ardoise jusqu'à 8 mm à doubles perforations réglables

- Double poinçonnage en une seule opération = Gain de temps.
- Graduation : de 5 à 12 cm x 2.
- Double poinçonnage de 3.2 mm.
- 4 trous de fixation.
- Matrice, poinçon et guide interchangeables.
- Entraxe de l'ardoise : de 150 mm à 320 mm maxi
- Entraxe poinçons : de 100 mm à 240 mm
- Butée de réglage de profondeur : de 23 mm à 200 mm.

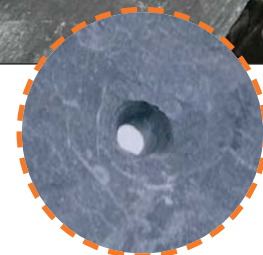
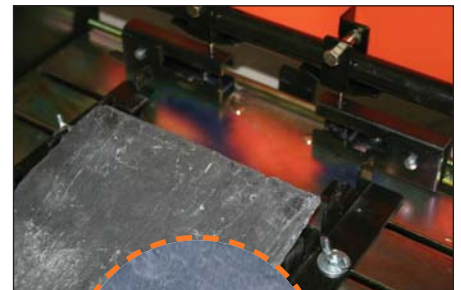
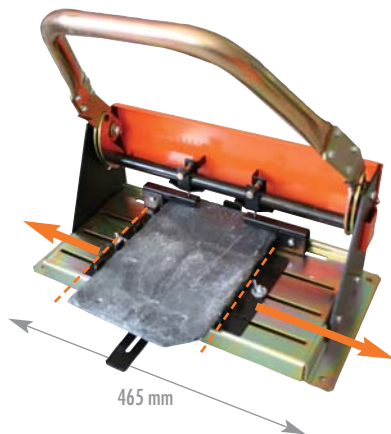

**038255 & 038155 MARTEAUX MODELE FRANÇAIS gaucher & droitier**

⚖ : 640 g



Gencod : 3476060003829

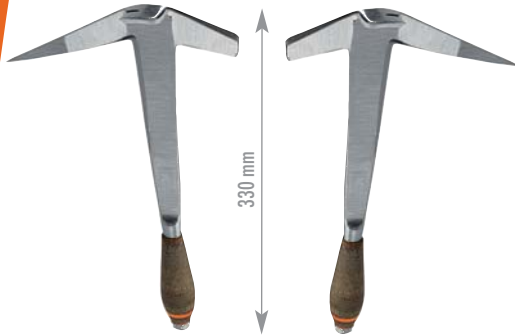

Gencod : 3476060003812

**Marteaux forgés main**

- Manche en cuir.
- Tire-clous.
- Polis.



A gauche



A droite

**038455 & 038355 MARTEAUX DE COUVREUR TRADITIONNELS gaucher & droitier**

⚖ : 636 g



Gencod : 3476060003843



Gencod : 3476060003836

**Marteaux forgés main**

- Manche en cuir.
- Panne large.
- Tire-clous.
- Polis.



A gauche



A droite

**139655 & 039555 MARTEAU DE COUVREUR UNIVERSEL**

⚖ : 650 g



Gencod : 3476060013966

Marteau forgé main

- Biseauté à gauche et à droite.
- Manche en cuir.
- Tire-clous.
- Poli.

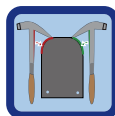
A gauche
et à droite

Gencod : 3476060003965

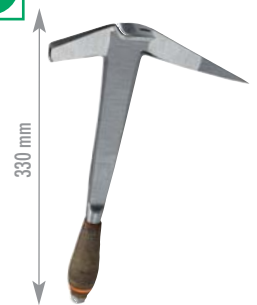
**032255 & 032155 ENCLUMES DE COUVREUR 400 mm gaucher & droitier**

⚖ : 769 g



Gencod : 3476060003225



Gencod : 3476060003218



- Gué et bords polis.
- Dressée.
- Pointe courbée.
- Droite 30 x 6 mm.

032355 ENCLUME DE COUVREUR courbée

⚖ : 560 g Gencod : 3476060003232



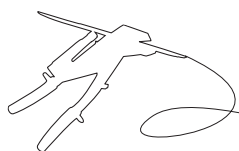

037655 & 037755 ARRACHE-CLOUS SOUDÉS 400 mm & 600 mm

♣ : 700 g Gencod : 3476060003768

♣ : 830 g Gencod : 3476060003775



- Tire-clois traditionnels.
- Soudés.



137655 & 137755 ARRACHE-CLOUS FORGÉS 400 mm & 600 mm

♣ : 684 g Gencod : 3476060013767

♣ : 868 g Gencod : 3476060013774

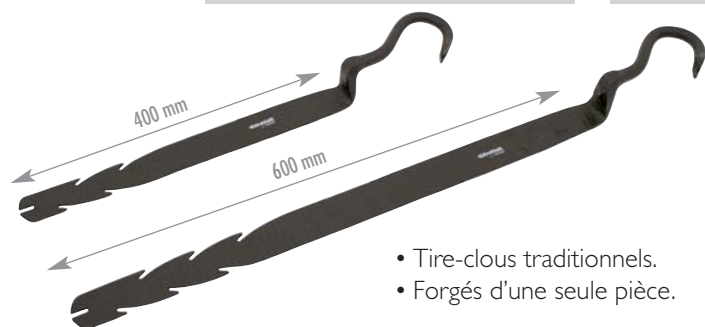

- Tire-clois traditionnels.
- Forgés d'une seule pièce.



037855 & 037955 ARRACHE-CLOUS INOX 400 mm & 600 mm

♣ : 1100 g Gencod : 3476060003782

♣ : 1200 g Gencod : 3476060003799



- **Lame inox interchangeable**

- Support et tire-clois matricés, avec bords arrondis.
- Support unique utilisable pour tous types de lame.



137855 & 137955 LAMES POUR ARRACHE-CLOUS INOX

♣ : 214 g Gencod : 3476060013781

♣ : 329 g Gencod : 3476060013798



- Lames de rechange en inox pour Réf. 037855 & 037955.

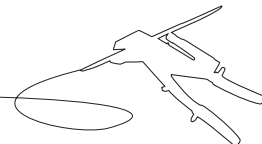

018555 POLYPERFOR

⚖ : 1080 g Gencod : 3476060001856

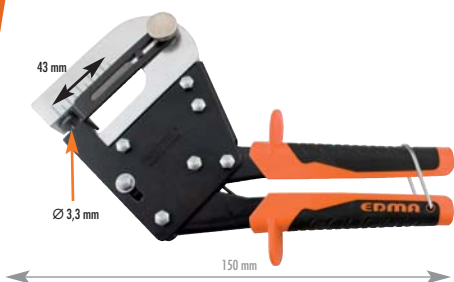

Poinçonneuse à tôle à col de cygne

- Force de poinçonnage de 740 kg !
- Fournie avec 4 poinçons interchangeables :
 - Ø 3,3 mm
 - Ø 4,1 mm pour le passage des fils de suspente en acier - Ø 4,9 mm et 6,2 mm pour le passage de tiges filetées.
- Col de cygne gradué ouverture maxi : 8 mm.
- Butée de profondeur réglable jusqu'à 43 mm.
- Applications : couverture, faux plafonds etc.

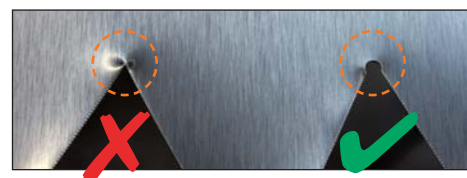
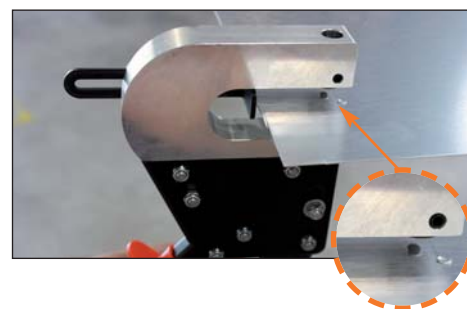

	Tôle douce	Inox	Aluminium
Ø 3,3 mm	1,5 mm	1,2 mm	3,0 mm
Ø 4,1 mm	1,5 mm	1,0 mm	2,0 mm
Ø 4,9 mm	1,2 mm	0,8 mm	2,0 mm
Ø 6,2 mm	0,8 mm	0,5 mm	1,5 mm



Dimension col de cygne



Diamètre des poinçons

018455 Kit

⚖ : 134 g - 3476060001849



- Kit de 4 poinçons :
 - Ø 3,3 mm
 - Ø 4,1 mm
 - Ø 4,9 mm
 - Ø 6,2 mm.

133055 GRIGNOTEUSE A OBLONG

⚖ : 450 g Gencod : 34760600013309



- Taille de l'oblong : 33 mm x 3 mm
- Pas de déchirure du zinc en fin de coupe.
- Coupe le zinc jusqu'à 0,6 mm d'épaisseur.



EDMA
... by **FREUND**



034155 INTERPERFOR 3,5x15 mm

⚖ : 536 g Gencod : 3476060003416



Pince à poinçonner en oblong

- Idéale pour tôle de bardage revêtue de vinyl, zinc, aluminium.
- Capacités :
 - 0,8 mm : Zinc, tôle de bardage
 - 1 mm : Matériaux plastiques.



Dimension encoche



Butée de réglage



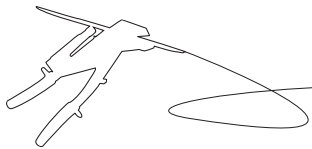

163255 **EASY PUNCH**

⚖ : 3485 g Gencod : 3476060016324



Poinçonneuse à tôle pour toiture

■ Pour couverture Acier Profil 1000, 850 et tôle ondulée sur charpente bois (Bâtiment agricole, habitation zone montagneuse...).

■ Perçage manuel.

■ Facilité d'utilisation.

■ Rapidité d'exécution (10 fois plus rapide qu'avec une perceuse).

- Pointe en acier interchangeable trempé pour la réalisation de trous \varnothing 8 mm.
- Pas de limaille d'acier (limite les risques de rayures pouvant entraîner de la rouille)
- Confort d'utilisation : s'utilise debout.



Perforation \varnothing 8 mm



Goupille "blocage de pointe"

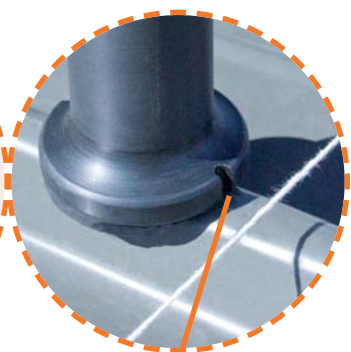

Guide pour centrer la perforation

263255 Pointe

⚖ : 139 g Gencod : 3476060026323

- Pointe de rechange pour Easy Punch



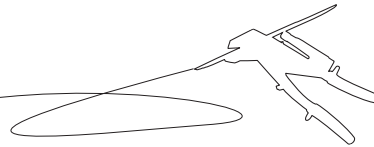

031855 PUNCHER

± : 928 g Gencod : 3476060003188



282 mm

Marteau agrafeur

- Très bon équilibre.
- Poignée bi-matière ultra confortable.
- Permet de fixer les feuilles lourdes et films isolants sur la toiture.
- Capacité du chargeur : 175 agrafes.

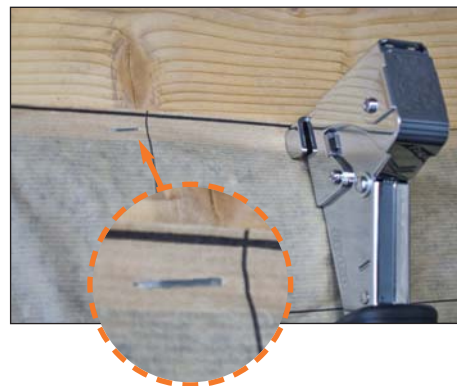

131955 1000 AGRAFES

± : +/- 109 g Gencod : 3476060013194



Agrafes 6 mm pour PUNCHER

- Spécial façadiers.
- Agrafes galvanisées.

031955 5000 AGRAFES

± : +/- 679 g Gencod : 3476060003195



Agrafes 10 mm pour PUNCHER

- Agrafes galvanisées.

231955 1000 AGRAFES

± : +/- 189 g Gencod : 3476060023193



Agrafes 14 mm pour PUNCHER

- Spécial isolants multi-couches.
- Agrafes galvanisées.

035855 MARTEAU DE CHARPENTIER

± : 811 g Gencod : 3476060003584

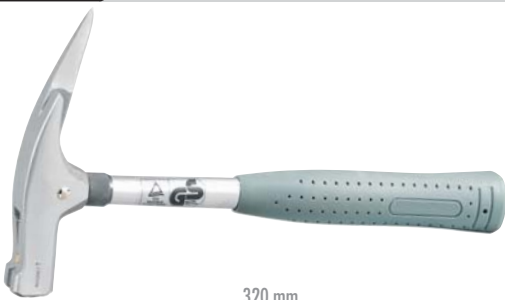

320 mm

- Manche tube.
- Poignée PVC.
- Porte-clou magnétique.
- Poli.
- Certifié norme allemande de sécurité GS.

EDMA
... by **FREUND**



035955 MARTEAU DE CHARPENTIER FORGÉ

± : 1016 g Gencod : 3476060003591

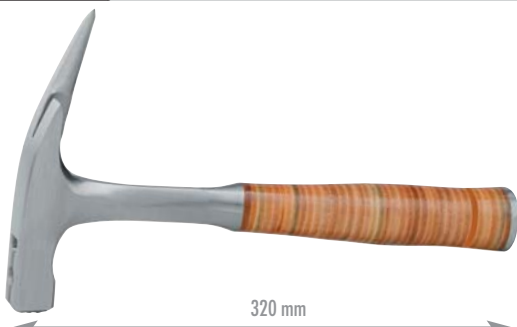

320 mm

- Forgé 1 pièce tout en acier.
- Manche en cuir.
- Porte-clou magnétique.

EDMA
... by **FREUND**



037255 MARTEAU À GARNIR

± : 329 g Gencod : 3476060003720



300 mm

- 1 tête ronde et légèrement courbée.
- Poli.

EDMA
... by **FREUND**



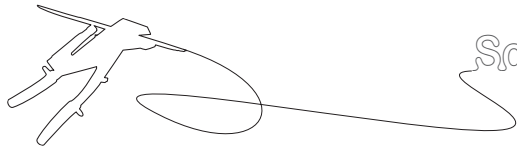

035155 MAIN DE FER avec RACLOIR



♁ : 2500 g Gencod : 3476060003515



"Queue de carpe"

- En acier forgé
- Lame longue.
- Avec perçage 5 x 15 mm

035255 MAIN DE FER



♁ : 3400 g Gencod : 3476060003522



"Double pli"

- En acier forgé
- Hauteur du prisme 25 et 35 mm

033955 MARTEAU DE FERBLANTIER



♁ : 550 g Gencod : 3476060003393

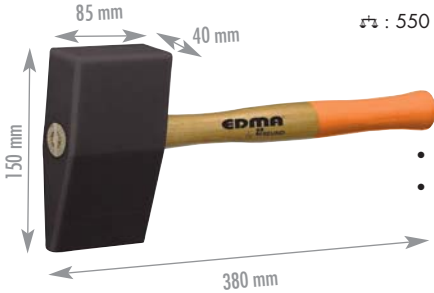

- En PVC.
- Dimension tête : 85 x 40 x 150 mm



035455 FER A JOINDRE



♁ : 850 g Gencod : 3476060003546



"Pli mouchoir"

- En acier spécial.
- Profondeur de 140 mm



131755 MARTEAU À ENCLUMETTE



♁ : 300 g Gencod : 3476060013170



Spécial enclumette

- Pointe de 4 mm.
- Bord arrondi de 22 mm

131055 ENCLUMETTE À ANGLE



♁ : 1220 g Gencod : 3476060013101



- En acier forgé.
- Surface de travail poli.

BATTES A PLOMB

132155 Batte à plomb asymétrique

♁ : 289 g Gencod : 3476060013217



- Bois de charme.

- Forme asymétrique avec large plat.

132755 Batte à plomb courbée

♁ : 293 g Gencod : 3476060013279



- Bois de charme.

- Forme courbée.

132655 Batte à plomb ronde

♁ : 253 g Gencod : 3476060013262



- Bois de charme.

- Forme ronde.

132855 Bourseault de zingueur

♁ : 181 g Gencod : 3476060013286



- Bois de charme.

- Forme droite.

**PINCES À BORDER****Droite**

- Entrelacée
- Poignées isolantes thermiques



Réf.	Longueur	Poids	Gencod
039155	22 mm	144 g	3476060003911
039255	40 mm	606 g	3476060003928
039355	60 mm	719 g	3476060003935
039455	80 mm	1022 g	3476060003942
039555	100 mm	992 g	3476060003959

**Coudée à 45°**

- Entrelacée
- Poignées isolantes thermiques



Réf.	Longueur	Poids	Gencod
034255	22 mm	122 g	3476060003423
034355	40 mm	362 g	3476060003430
034455	60 mm	450 g	3476060003447
034555	80 mm	996 g	3476060003454
034655	100 mm	1096 g	3476060003461

**Coudée à 90°**

- Entrelacée
- Poignées isolantes thermiques



Réf.	Longueur	Poids	Gencod
034755	40 mm	404 g	3476060003478
034855	60 mm	402 g	3476060003485
034955	80 mm	1122 g	3476060003492

**PINCES À RELEVER****Droite**

Ref.	Longueur	Profondeur	Poids	Gencod
030455	120 mm	125 mm	1850 g	3476060003041
030555	180 mm	175 mm	3250 g	3476060003058
030655	200 mm	185 mm	3400 g	3476060003065

**Coudée à 45°**

Ref.	Longueur	Profondeur	Poids	Gencod
030755	120 mm	110 mm	1850 g	3476060003072
030855	180 mm	160 mm	3050 g	3476060003089
030955	200 mm	160 mm	3200 g	3476060003096



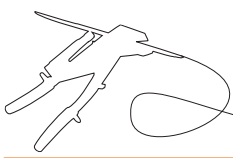

130455 PLIEUSE DOUBLE STANDARD - 4 ROULETTES

⚖ : 3400 g Gencod : 3476060013040

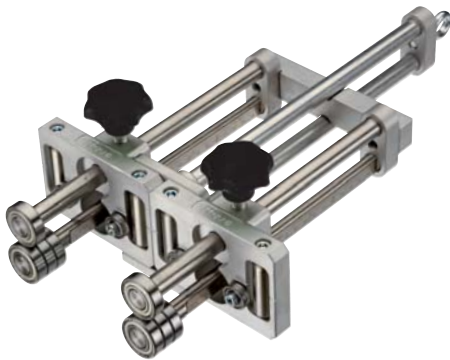

Outil pour réaliser des relevés sur tôle de petites et grandes longueurs

■ Convient pour exécuter plis, contre-plis et relevés sur tôles

- Pour Zinc, Alu, Tôle douce, Inox - 4 guide-rouleaux = Spécial tôles longues
- Possibilités de désolidariser 2 plieuses pour obtenir 2 plieuses X2 (réf. I 30355)
- Hauteur de 5 mm à 200 mm.



OUTIL EN APPLICATION



130855 PLIEUSE DOUBLE PREMIUM - 8 ROULETTES

⚖ : 3800 g Gencod : 3476060013088



Outil pour réaliser des relevés sur tôle de petites et grandes longueurs

■ Convient pour exécuter plis, contre-plis et relevés sur tôles

- Pour Zinc, Alu, Tôle douce, Inox - 8 guide-rouleaux = Spécial tôles longues
- Possibilités de désolidariser 2 plieuses pour obtenir 2 plieuses 4X4 (réf. I 30155)
- Hauteur de 5 mm à 200 mm.



OUTIL EN APPLICATION





130155 **PLIEUSE 4X4**

⚖ : 2100 g Gencod : 3476060013019



Outil pour réaliser des relevés de petites et grandes longueurs

- Convient pour exécuter plis, contre-plis et relevés sur parties cintrées et circulaires.
- Gain de temps par rapport à l'utilisation des pinces à border.
- Munie de 4 roulettes.

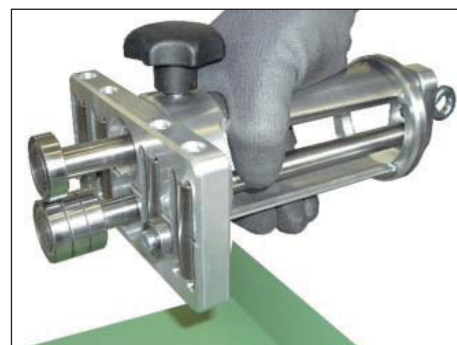

130355 **PLIEUSE X2**

⚖ : 1580 g Gencod : 3476060013033



Outil pour réaliser des relevés de petites et grandes longueurs

- Convient pour exécuter plis, contre-plis et relevés sur parties cintrées et circulaires.
- Gain de temps par rapport à l'utilisation des pinces à border.
- Munie de 4 roulettes.

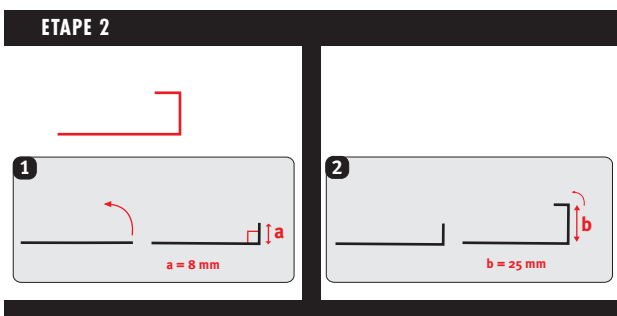
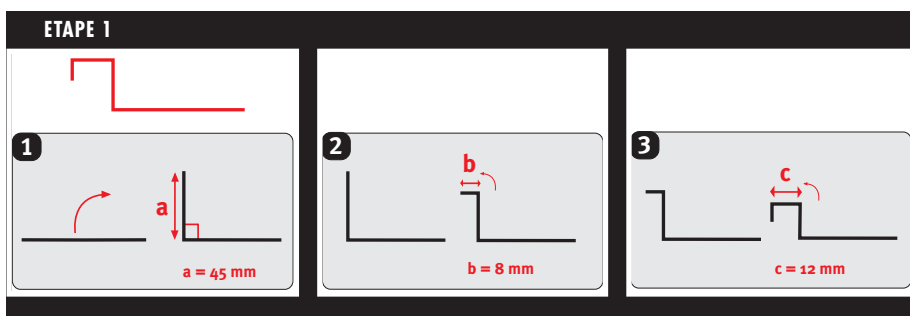

ETAPE 3



130755 PLIEUSE COURBE 25 MM

⚖ : 850 g Gencod : 3476060013071



Outil pour relever le zinc de 90° à 180° maximum

- Pour des relevés courbes et réalisation de faibles rayons (intérieur et extérieur)
- Graduation en cm et inch
- Poignée à effet de levier
- Hauteur de relevés réglable progressivement de 5 à 25 mm
- Epaisseur de tôle jusqu'à 0.8 mm maxi.



130255 PLIEUSE DISQUE

⚖ : 1080 g Gencod : 3476060013026



Disque pour relever le zinc de 90° à 180° maximum

- Hauteur de 8mm à 40mm
- Epaisseur maxi 1mm
- Outil prêt à fonctionner : aucun réglage nécessaire

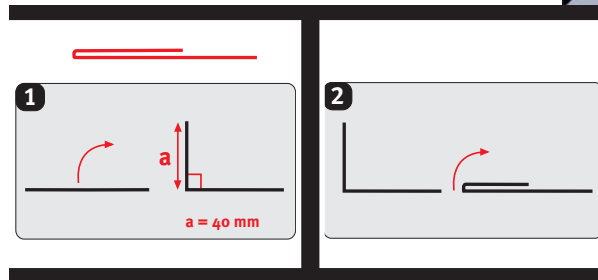

130655 PLIEUSE DISQUE DOUBLE

⚖ : 2600 g Gencod : 3476060013064



Disque pour relever le zinc de 90° à 180° maximum

- Hauteur de 8mm à 40mm
- Spécial tôles longues
- Epaisseur maxi 1mm
- Outil prêt à fonctionner : aucun réglage nécessaire.



OUTIL EN APPLICATION





038655 PINCE 1^{er} PLI

⚖ : 1909 g Gencod : 3476060003867

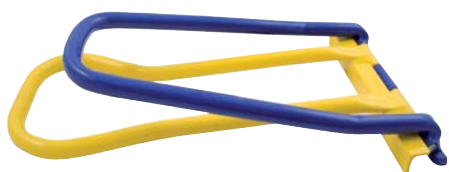

385 mm

● Application sur bacs profilés du type SPM 30/80

- Largeur de travail : 220 mm
- Profondeur de travail : 50 mm

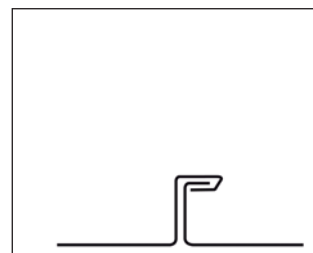
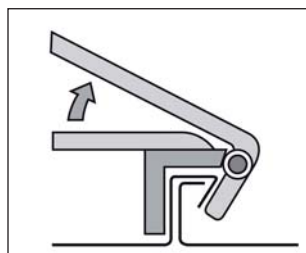

038755 PINCE 2^e PLI

⚖ : 2303 g Gencod : 3476060003874

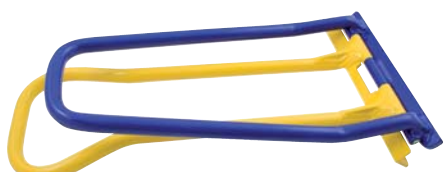

435 mm

● Sertissage en 1 seul mouvement du joint angulaire (joint 1^{er} pli) en double joint vertical (2^e pli)

- Largeur de travail : 220 mm
- Profondeur de travail : 50 mm

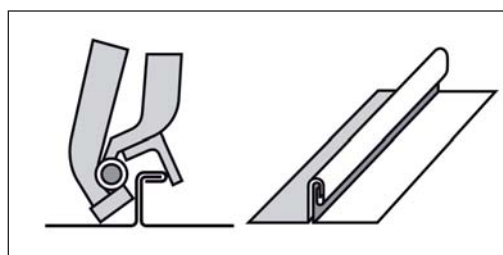

132555 PINCE À JOINT SIMPLE

⚖ : 745 g Gencod : 3476060013255



205 mm

● Application sur bacs cintrés RBM du type 30/80

● Sertissage sans martelage par simple pliage

● Utilisation préconisée pour l'agrafage à intervalle des bacs plans ou cintrés

- Largeur de travail : 65 mm
- Profondeur de travail : 55 mm

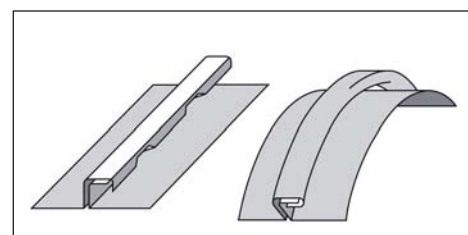

132355 PINCE À LARMIER COUDÉE

⚖ : 2100 g Gencod : 3476060013231

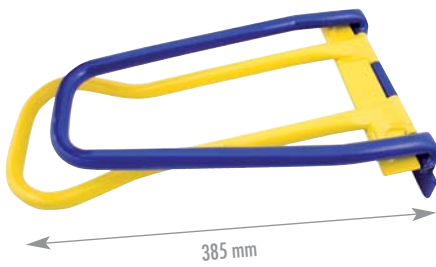

- Sertissage sans martelage par simple pliage
- Largeur de travail : 220 mm
- Profondeur de travail : 50 mm

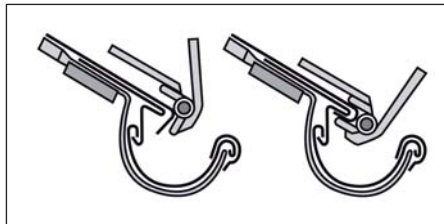

132255 PINCE PLI MOUCHOIR

⚖ : 742 g Gencod : 3476060013224

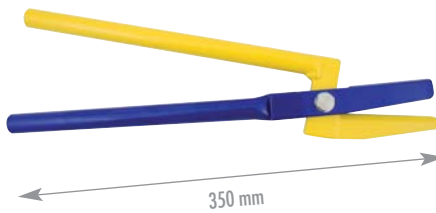

- Permet de réaliser les angles à coin de mouchoir
- Largeur de travail : 70 mm
- Profondeur de travail : 40 mm
- Fourni avec un mètre de 200 cm

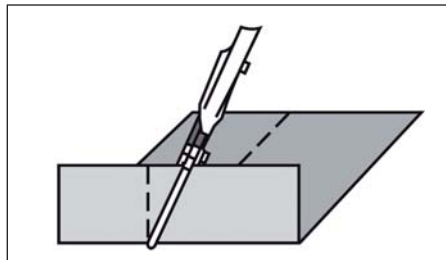

131155 PINCE DE DÉPLIAGE

⚖ : 442 g Gencod : 3476060013118



- Permet de déplier les joints debouts
- Tête en acier forgé
- Prise de pince de 30 mm
- Poignées isolantes (thermiques)





033355

WOODYCUT XL

SUPERPROSERIE®

⚖ : 6350 g Gencod : 3476060003331

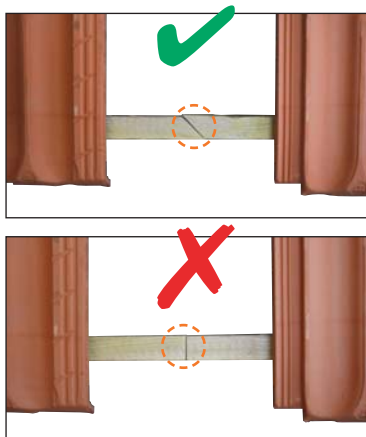

Guillotine à liteaux

- Coupe nette de liteaux de couverture.
- Carter de sécurité.
- Pas de bruit, pas de poussière volatile.
- Manche long 445 mm pour une coupe rapide et sans effort.
- Excellente qualité de coupe jusqu'à 40 mm de hauteur et 130 mm de longueur dans des angles de 45° à 90°.
- Fixation sur toiture incluse.

070355 **Platine**

⚖ : 164 g Gencod : 3476060007032



Platine de 130 mm

071555 **Lame**

⚖ : 127 g Gencod : 3476060007155



Lame inox interchangeable de 130 mm

033255

LIT'UP

⚖ : 1620 g Gencod : 3476060003324



Arrache-liteaux de couverture

- Spécial rénovation.
- Ultra résistant.
- Résistance à l'arrachage : 1 tonne.



087555

DECHAUSS'TOUT

SUPERPROSERIE®

⚖ : 2670 g Gencod : 3476060008756

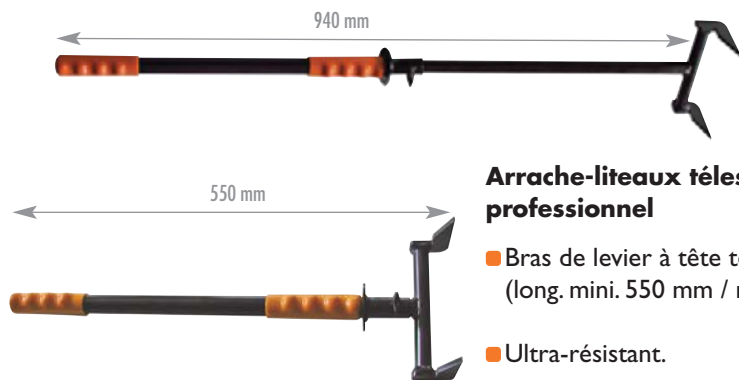

Arrache-liteaux télescopique professionnel

- Bras de levier à tête télescopique (long. mini. 550 mm / maxi. 940 mm).
- Ultra-résistant.
- Résistance à l'arrachage : 1 tonne.



037355 ESSETTE

⚖ : 1170 g Gencod : 3476060003737



- Forgée main.
- Munie d'un arrache-clous et d'une base pour marteler.
- Manche cuir.

131555 SCIE A BOIS

⚖ : 462 g Gencod : 3476060013156

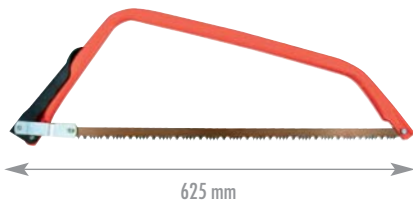

- Lame bois 530 mm
- Denture spéciale bois.
- Munie d'un levier d'armement

131655 Lame

⚖ : 51 g Gencod : 3476060013163



Lame interchangeable pour scie à bois

036755 HACHETTE DE COUVREUR

⚖ : 925 g Gencod : 3476060003676



- Lame polie
- Certifié norme allemande de sécurité G.S.
- Munie d'un arrache-clous.



032855 MESURE D'ÉCARTEMENT DES LATTES

⚖ : 225 g Gencod : 3476060003287

Gabarit de positionnement des liteaux



- Facile d'utilisation
- Aluminium
- Avec échelle de 15 à 40 cm.

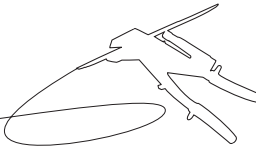

131855 PINCE À PLIER LES CROCHETS DE GOUTTIÈRES

⚖ : 3850 g Gencod : 3476060013187



EDMA
... by **FREUND**

- Tête en fonte zinguée malléable GTW 40
- Manches en acier avec poignées plastiques
- Crochets de taille 40 x 8 mm



036055 INTERCLIPS ZINC

⚖ : 508 g Gencod : 3476060003607



Pince à assembler les gouttières aluminium et zinc

- Fixation solide et rapide.
- Capacités :
 - 0,8 mm : Zinc, Aluminium
 - 0,75 mm : Tôle.

- Réalise un sertissage de 6 x 3 mm.
- Utilisation pour les gouttières de zinc et d'aluminium, les bandes de rives.
- Profondeur de 5 à 20 mm.

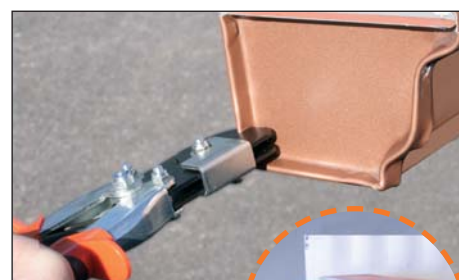

Dimension encoche



Butée de réglage

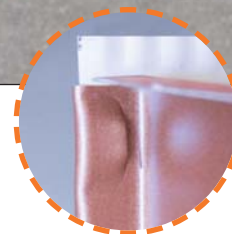

035655 TENAILLE POUR TUILES

⚖ : 487 g Gencod : 3476060003560



- Spéciale pour tuiles

- En acier trempé par induction
- Poignées isolantes thermiques.

EDMA
... by **FREUND**



131455 LIME POUR TUILE PLATE

⚖ : 200 g Gencod : 3476060013149



- Permet de tailler les tuiles

- Surface de lime : 200 mm x 30 mm.
- 2 grains : fin et gros.

EDMA
... by **FREUND**

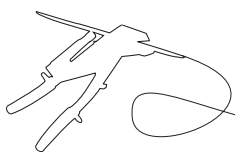

**033155 GRIFFE A ZINC**

Poids : 140 g Gencod : 3476060003317



- Pointe au carbure de tungstène
- Pointe ultra-résistante.

- Pour pliage, découpage et traçage des feuilles de zinc et des feuilles de stratifié.

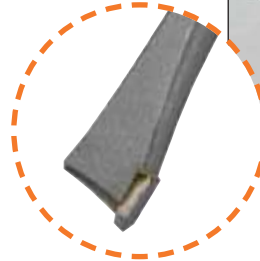
**036855 GRATTOIR À ZINC**

Poids : 165 g Gencod : 3476060003683



- Pointe à triple tanchant.
- Manche en bois ergonomique.

036455 ACCESSOIRE À SOUDER

Poids : 200 g Gencod : 3476060003645



- Spéciale zinc
- Pierre à souder au sel d'ammoniaque, pinceau de décapage et récipient en plastique.

EDMA[®]
... by FREUND**136455 SACHET DE 25 PINCEAUX**

Poids : 71 g Gencod : 3476060013644

236455 PIERRE À SOUDER

Poids : 106 g Gencod : 3476060023643

130055 RAMASSE FEUILLES

Poids : 110 g Gencod : 3476060013002

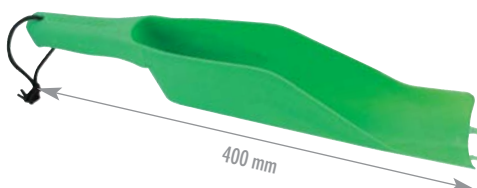

- Spécial gouttière demi ronde ou profil carré
- Multi-usage : louche à doser, pelle, semeur d'engrais
- Pour l'entretien et nettoyage des gouttières

EDMA[®]
... by FREUND



036155 TRACETTE A ZINC

± : 65 g Gencod : 3476060003614

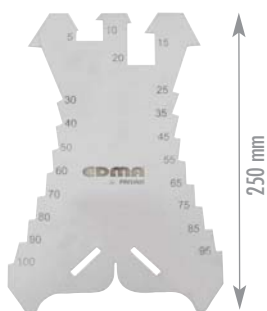

- En inox
- Mesure de 5 à 100 mm (de 5 en 5 mm).



032955 COMPAS 250 mm

± : 275 g Gencod : 3476060003294

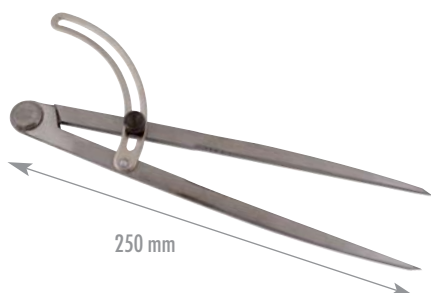

- Compas de haute qualité DIN6486 forgé d'acier, poli.
- Pointes en acier trempé et poli.



133355 DÉCLIMÈTRE

± : 45 g Gencod : 3476060013330

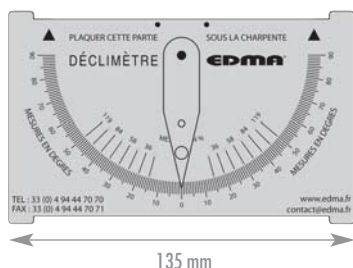

- Mesure l'inclinaison de la charpente.
- Précision de 1 degré.

131355 ÉQUERRE À TALON

± : 490 g Gencod : 3476060013132

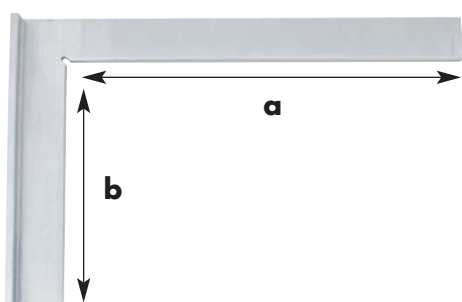

- Règle en aluminium
- a = 225 mm
- b = 135 mm

131255 FAUSSE ÉQUERRE

± : 186 g Gencod : 3476060013125

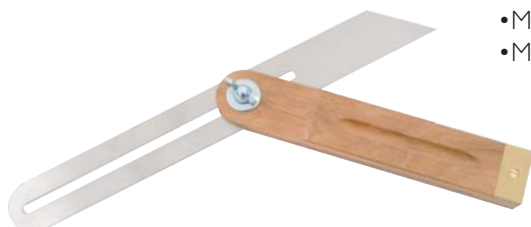

- Manche en bois de 300 mm
- Mesure d'angle réglable.

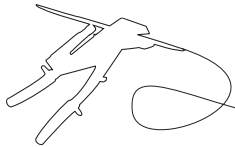

060955 MAX LINE 50 m

⚖ : 600 g Gencod : 3476060006097



- Cordeau équipé d'une large poignée.
- Diamètre de fil : 2,5 mm.
- Contenance : 300 g.
- Système de filtre intégré limitant la propagation de poudre.

064255 ROOF LINE 50 m

⚖ : 250 g Gencod : 3476060006424



- Cordeau équipé de deux poignées.
- Limite les déplacements sur le toit.
- Idéal pour les couvreurs.
- Diamètre de fil : 2mm.
- Contenance : 2 x 100 g.
- Système de filtre intégré limitant la propagation de poudre.

POUDRES DE TRAÇAGE ROUGES



063855 ⚖ : 200 g Gencod : 3476060006387

064955 ⚖ : 400 g Gencod : 3476060006493

064355 ⚖ : 1000 g Gencod : 3476060006431

065155 ⚖ : 3500 g Gencod : 3476060006516

132955 12 CRAYONS DE CHARPENTIER

⚖ : 225 g Gencod : 3476060013293



- Pour le marquage sur bois sec.
- x 12 pièces.

260055 POCHE À OUTILS

⚖ : 420 g Gencod : 3476060026002



- En croûte de cuir véritable
- Ceinture nylon clipsable et réglable.
- 8 poches, 2 porte-outils et 1 porte-mètre.

130555 POCHE À CLOUS

⚖ : 309 g Gencod : 3476060013057



- En croûte de cuir véritable, ceinture réglable.
- 2 larges poches et 1 porte-outil.

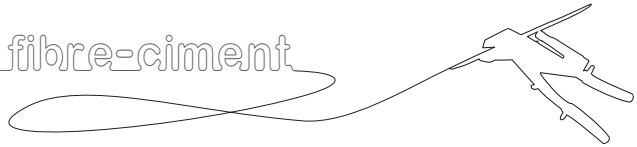

089955 **VARIOCUT**

SUPERPROSERIE

♁ : 12450 g Gencod : 3476060008992

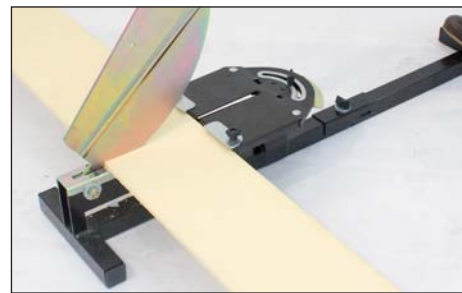
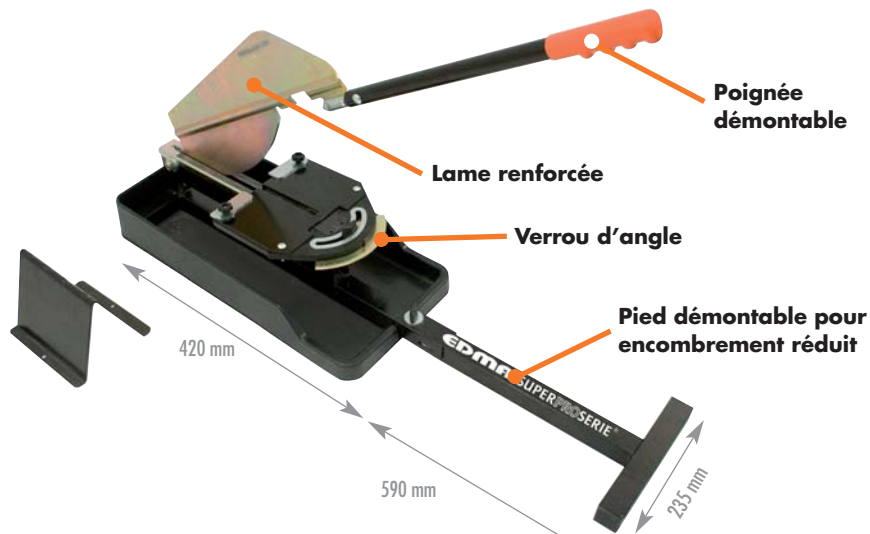

Coupe bardage façade fibre-ciment

- Coupe nette sans effort.
- Spécial délignement (coupe dans la longueur).
- Lame inusable non tranchante.
- Coupe possible de 0° à 90°.

■ Sans aucune poussière volatile.

■ Pas de nuisance sonore.

- Coupe jusqu'à 320 mm en coupe droite et 210 mm en coupe angulaire.

• Accessoires :

- | tréteau
- | collecteur à copeaux.

089055 **STRATICUT**

SUPERPROSERIE

♁ : 8030 g Gencod : 3476060008909

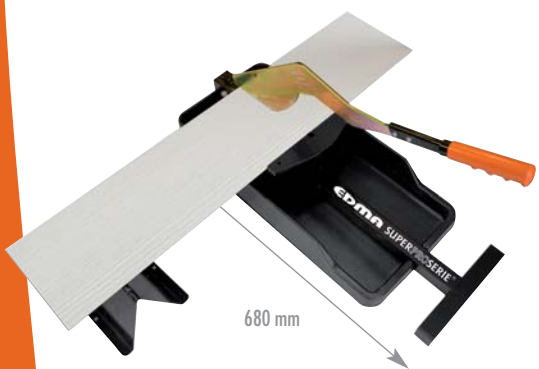

Coupe bardage façade fibre-ciment

- Coupe nette sans effort.
- Lame inusable non tranchante.
- Sans aucune poussière volatile.
- Pas de nuisance sonore.

- Coupe jusqu'à 210 mm de largeur et 11 mm d'épaisseur.



• Accessoires :

- | tréteau
- | collecteur à copeaux.

038555 **CROCOCUT**

♁ : 728 g Gencod : 3476060003850

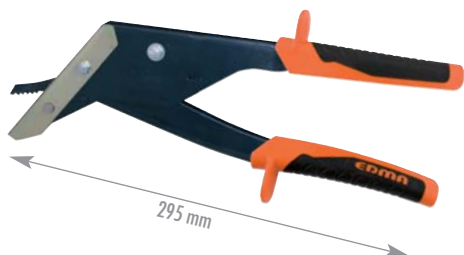

Grignoteuse manuelle pour bardage fibre-ciment

■ Coupe nette sans déformation

- Pour bardage fibre ciment jusqu'à 8 mm d'épaisseur.
- Possibilités de découpes fines, précises et arrondies
- Profil de lame anti-recul.



138555 ♁ : 26 g Gencod : 3476060013859



Lame de rechange
pour Crococut (0385)

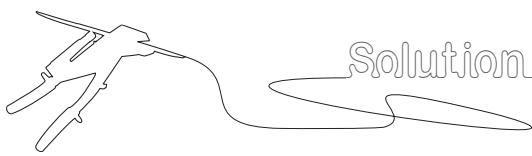

039755 FIBRO SHEAR

♁ : 1530 g Gencod : 3476060003973

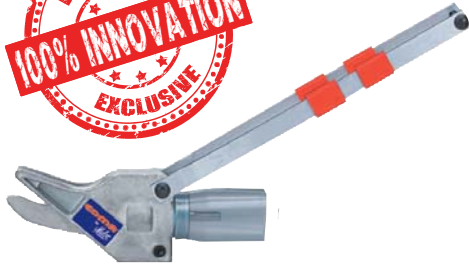

Adaptateur pour perceuse avec ou sans fil

- Coupe rapide et sans effort
- Coupe nette
- Pas de poussière volatile
- Pour bardage fibre-ciment jusqu'à 8 mm d'épaisseur et l'ardoise naturelle et artificielle jusqu'à 7 mm d'épaisseur.
- Découpe facile d'une seule main.
- Pour toutes perceuses avec ou sans fil de 14,4V et 2 ampères minimum.



Ardoise naturelle



Bardage fibre ciment



139755

Gencod : 3476060013972

Lame de rechange pour Fibro Shear (0397)

039855 BARDO FIX

♁ : 1495 g Gencod : 3476060003980



Set de 2 accessoires de pose

- Permet l'installation des bardages à recouvrement (Type fibre ciment, fibre bois ou bois) par 1 seule personne
- Maintien des lames en position avant clouage avec recouvrement de 30 mm
- Pour tous les bardages de 8mm à 16mm d'épaisseur
- Adjustable pour différentes largeurs de clins de 180mm à 225mm
Exemples de largeur de bardage :
 - 180 mm type Hardie Plank,
 - 190 mm type Cedral,
 - 210 mm type Duracolor ou Hardie Linea,
 - 225 mm type Ced'R-TEX).



OUTIL EN APPLICATION

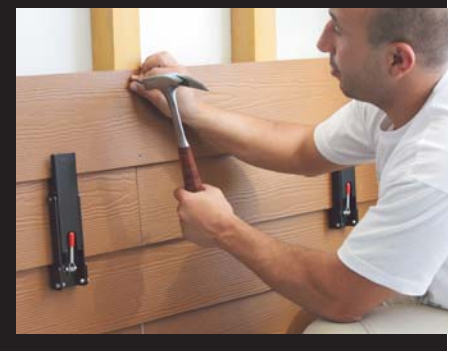
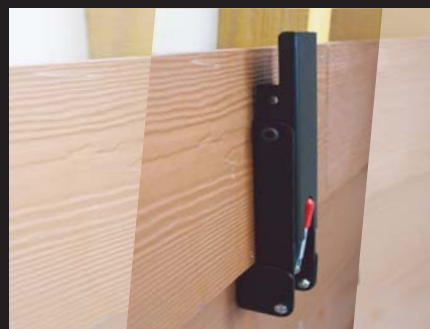
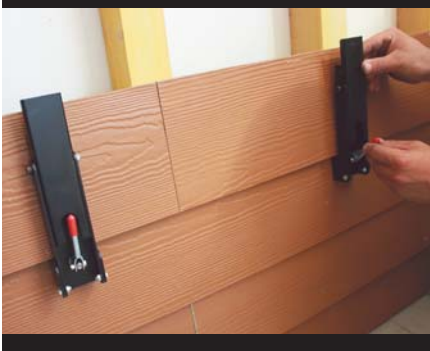



035055

MAXI-RET® 5 LAMES

SUPERPROSERIE®

♁ : 760 g Gencod : 3476060003508



52 mm
265 mm



Pince à gauffer démultipliée 5 lames

■ Spécial pour l'inox jusqu'à 0,8 mm d'épaisseur.

- Diminution du diamètre par pressions successives.
- Rétreint de 52 mm à 2 empreintes en 1 seule pression.



5 lames



Rétreint 52 mm



030355

RET 3 LAMES

♁ : 450 g Gencod : 3476060003034



30 mm
225 mm

Pince à gauffer 3 lames

■ Spécial tubes carrés.

- Pince à gauffer pour raccordement de tous tuyaux ronds et carrés.
- Rétreint de 30 mm à 1 empreinte en 1 seule pression.



3 lames



030055

RET 5 LAMES

♁ : 518 g Gencod : 3476060003003

Pince à gauffer 5 lames



5 lames



Rétreint 30 mm

- Pince à gauffer pour raccordement de tous tuyaux ronds.
- Rétreint de 30 mm à 2 empreintes en 1 seule pression.

030155

ERGO RET 3 LAMES

♁ : 462 g Gencod : 3476060003010



265 mm



3 lames

Pince à gauffer à tête coudée 3 lames

■ Utilisation optimisée grâce à sa tête coudée.

■ Spécial tubes carrés.

- Position moins fatigante et plus de résultats.
- Rétreint de 40 mm à 1 empreinte en 1 seule pression.



030255

ERGO RET 5 LAMES

♁ : 540 g Gencod : 3476060003027

Pince à gauffer tête coudée 5 lames

■ Utilisation optimisée grâce à sa tête coudée.



5 lames



Rétreint 40 mm

- Position moins fatigante et plus de résultats.
- Poignées ergonomiques.
- Rétreint de 40 mm à 2 empreintes en 1 seule pression.



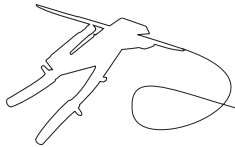

050155 POSITIONNEUR N1

♁ : 240 g Gencod : 3476060005014



Petit étau à angle variable

- Capacité de serrage Ø 8 à 30 mm.
- Pour soudure de tous tubes, profilés et fers forgés.
- Débattement des bras variable jusqu'à 60 mm.

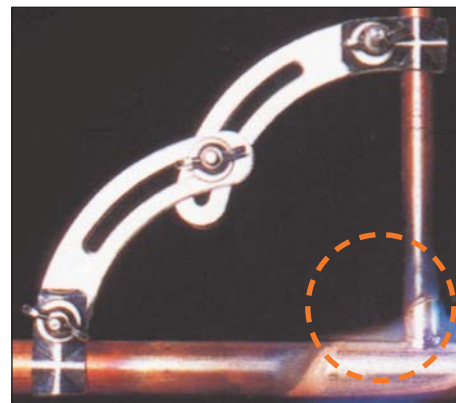

050255 POSITIONNEUR N2

♁ : 772 g Gencod : 3476060005021

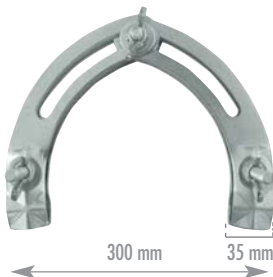

Grand étau à angle variable

- Capacité de serrage Ø 20 à 60 mm.
- Pour soudure de tous tubes, profilés et fers forgés.
- Débattement des bras variable jusqu'à 100 mm.



Facilite le positionnement du tuyau de cuivre pendant soudure.

050355 INSERT PASS'TUB

♁ : 41 g Gencod : 3476060005038



Embout d'insertion de la gaine sur le tube en cuivre et en PER

- Facilite le gainage du tube en cuivre.
- Embout ultra flexible (non cassant).
- Evite le phénomène de pitting (oxydation du tube par électrolyse à cause d'une déchirure de la gaine).
- Kit 5 diamètres différents :
 - Ø 10/12 mm - Ø 12/14 mm
 - Ø 14/16 mm - Ø 16/18 mm.
 - Ø 20/22 mm

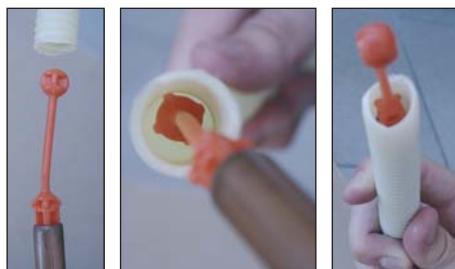
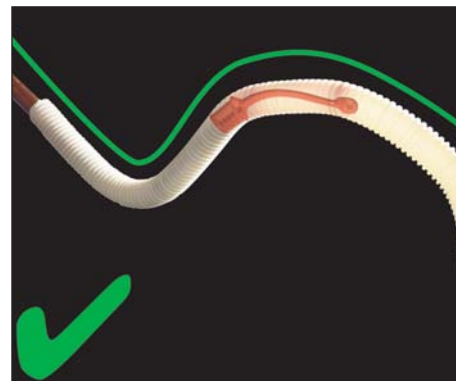
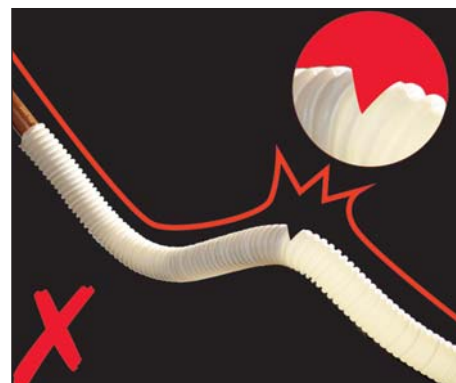

350355

♁ : 750 g Gencod : 34760600035035

Boule INSERT PASS'TUB x 25

260 mm



065955 **RODCUT****SUPERPROSERIE®**

Poids : 8470 g Gencod : 3476060006592

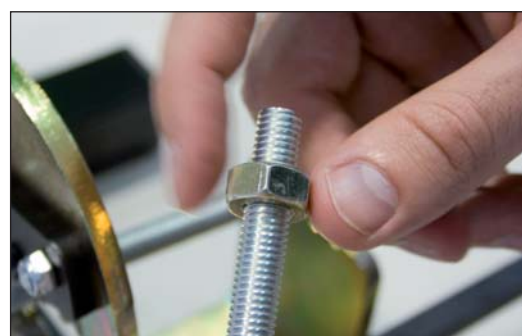
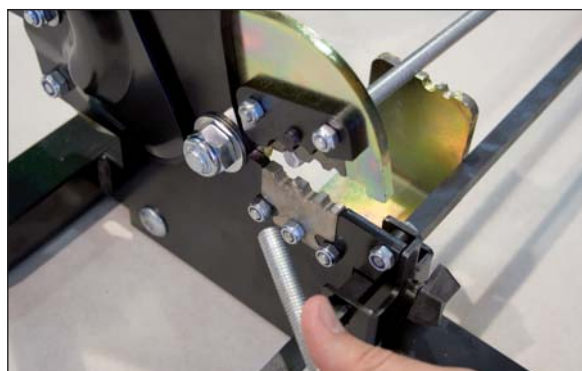

10 mm 8 mm 7 mm 6 mm

Coupe tige filetée Ø 6, 7, 8, 10 mm

- Coupe nette sans bavure = boulonnage immédiat.

- Pas de nuisance sonore.

- Pas d'étincelle.

- Application : industriel et bâtiment.
- Permet également de faire un remattage des tiges filetées endommagées.
- Ne produit aucun déchet (Pas de limaille d'acier).
- Règle de réglage de 650 mm positionnable.
- Permis au feu non nécessaire dans les zones sensibles car pas d'étincelle.
- Tige M7 (Ø 7 mm) au pas de 150 se coupe sur empreinte Ø 10 mm : spécial chauffagiste-sanitaire.
- Jusqu'à acier doux 6.6 : 60 kg/mm².
- Ne coupe pas les tiges en Inox.
- Butée réglable incluse.

**165955**

Poids : 120 g Gencod : 3476060016591



Matrice de rechange
pour Rodcut (065955)

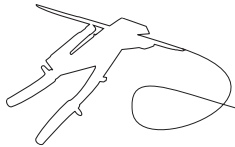

038855

MINI RODCUT M8

SUPERPROSERIE®

⚖ : 4730 g Gencod : 3476060003881

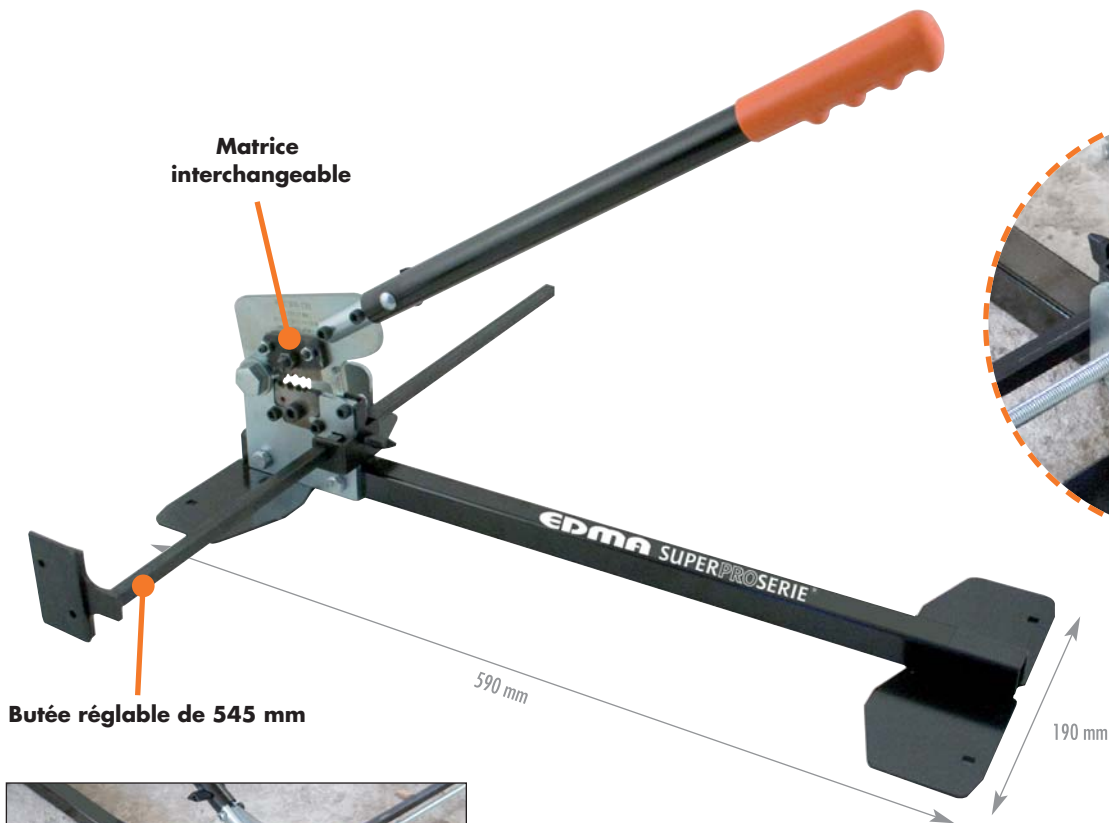

Matrice interchangeable

Butée réglable de 545 mm

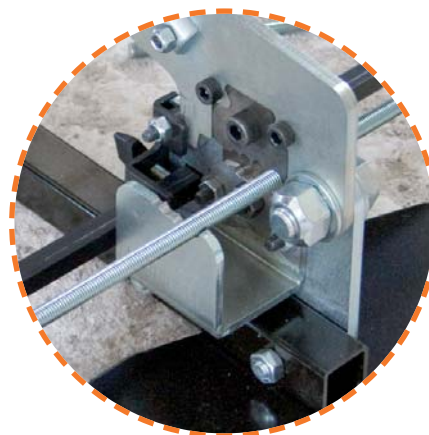

**Coupe-tiges filetées
Ø 4, 6 et 8 mm**

- Coupe nette sans bavure = boulonnage immédiat.
- Pas de nuisance sonore.
- Pas d'étincelle.
- Butée réglable incluse.



138855

⚖ : 133 g Gencod : 3476060013880

Matrice de rechange
pour Mini Rodcut (038855)



073155

TRIOCOUP'

SUPERPROSERIE®

⚖ : 505 g Gencod : 3476060007315



**Coupe-tubes PVC, IRL, ICTA et PER
Ø 16, 20 et 25 mm.**

- Coupe sans effort, sans déformation et sans bavure !
- Lame inox à double affûtage interchangeable.

- Platine revolver trois empreintes à blocage automatique.
- Une simple rotation de la platine permet de changer de diamètre de coupe.

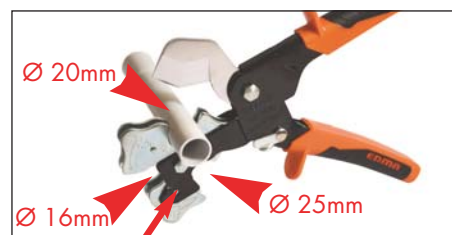

Sécurité anti-retour



Pincez pour faire pivoter la platine revolver.

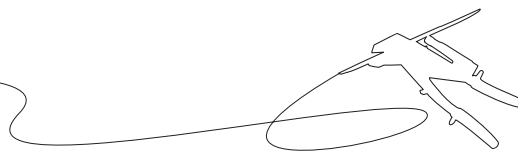

338955 BOX TURBO SHEAR

⚖ : 6420 g Gencod : 3476063389555

339755 BOX FIBRO SHEAR

⚖ : 5550 g Gencod : 3476063397550

PRÉSENTOIR FICHES PRODUIT



Composé :

- 3 Cisailles électriques TURBO SHEAR adaptables sur perceuse (ref.3389)
- 1 Présentoir «fiches produits»



Composé :

- 3 Cisailles électriques FIBRO SHEAR adaptables sur perceuse (ref. 0397)
- 1 Écran vidéo
- 1 Présentoir «fiches produits»



Brochable ou inclus dans la PLV avec vidéo de démonstration produit

- Écran LCD 7" USB 2.0
- Adaptateur AC 12v.



364255 ETUI COMPTOIR ROOF LINE

⚖ : 1550 g Gencod : 3476063642551

350300 ETUI COMPTOIR PASS'TUB

⚖ : 1125 g Gencod : 3476063503005



Cordeau équipé de deux poignées 50 mètres (Réf. 0642)

- Limite les déplacements sur le toit.
- Système de filtrage intégré limitant la propagation de poudre.



Boule insert PASS'TUB (Ref. 0503)

- Kit 5 diamètres différents

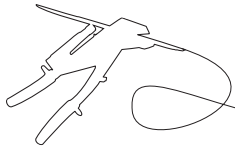

338855 BOX VIDEO MINIRODCUT M8

⚖ : 25800 g Gencod : 3476063388558



Composé :

- minirodcut (réf. 0388)
- + Vidéo offerte



365955 BOX VIDEO RODCUT

⚖ : 26410 g Gencod : 3476063659559



Composé :

- Rodcut (réf. 0659)
- + Vidéo offerte

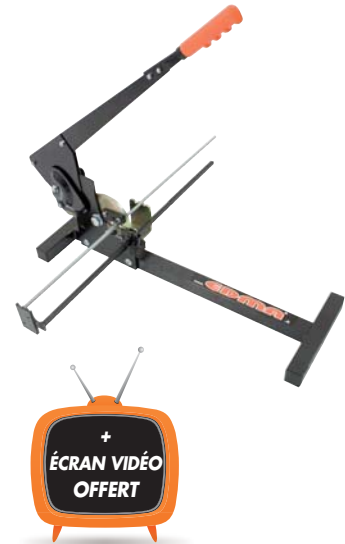

389955 BOX VIDEO VARIOCUT

⚖ : 38350 g Gencod : 3476063899559



Composé :

- Variocut (réf. 0899)
- + Vidéo offerte



EDMA®





Métreier Agenceur

Des solutions innovantes
pour l'agencement,
la pose du parquet stratifié,
la découpe de baguettes,
de moulures, etc.



089755 LAMINOCUT 2

⚖ : 3460 g Gencod : 3476060008978

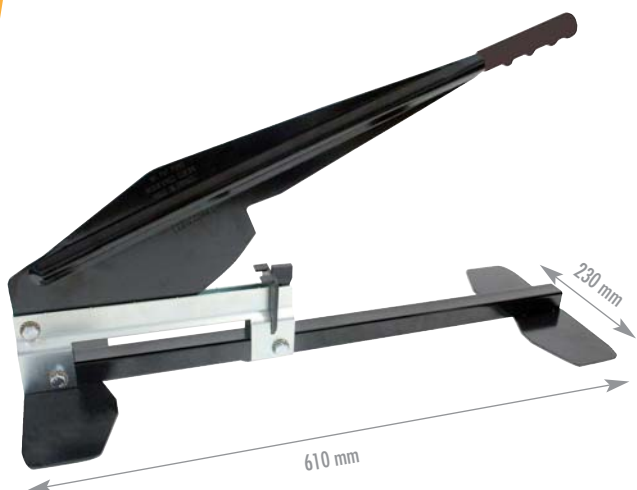

Guillotine coupe parquet stratifié, vinyle, et Médium

- Coupe nette sans éclatement de la couche de mélamine.
- Pas de poussière volatile.
- Pas de nuisance.
- Lame inusable non tranchante.

■ 3 possibilités de coupe :

- Coupe droite.
- Coupe à angle de 0° à 90°.
- Coupe dans la longueur.
- Coupe jusqu'à 11 mm d'épaisseur.
- Patins de protection en feutrine.

089055 STRATICUT®

SUPERPROSERIE®

⚖ : 8030 g Gencod : 3476060008909

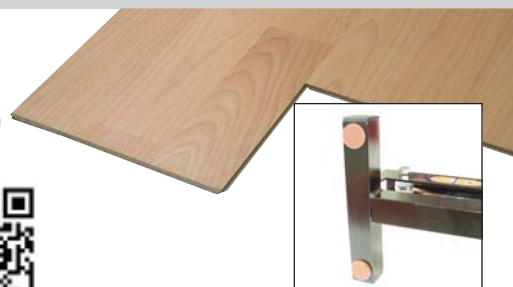

- Patins de protection en feutrine.
- Largeur de coupe maxi 210 mm.
- Coupe jusqu'à 11 mm d'épaisseur.
- Accessoires fournis :
 - tréteau de compensation pour grandes longueurs
 - collecteur à copeaux.



Guillotine coupe parquet stratifié, vinyle et Médium

- Coupe nette sans éclatement de la couche de mélamine.
- Pas de poussière volatile.
- Pas de nuisance sonore.
- Lame inusable non tranchante.





089955 VARIOCUT

SUPERPROSERIE®

♁ : 12450 g Gencod : 3476060008992

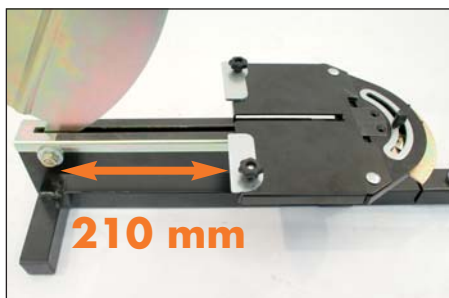
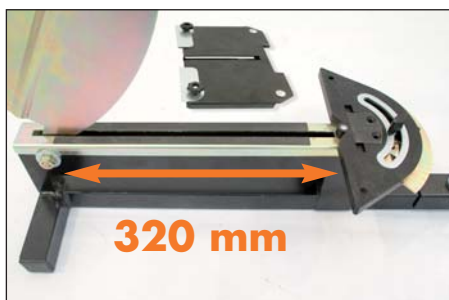
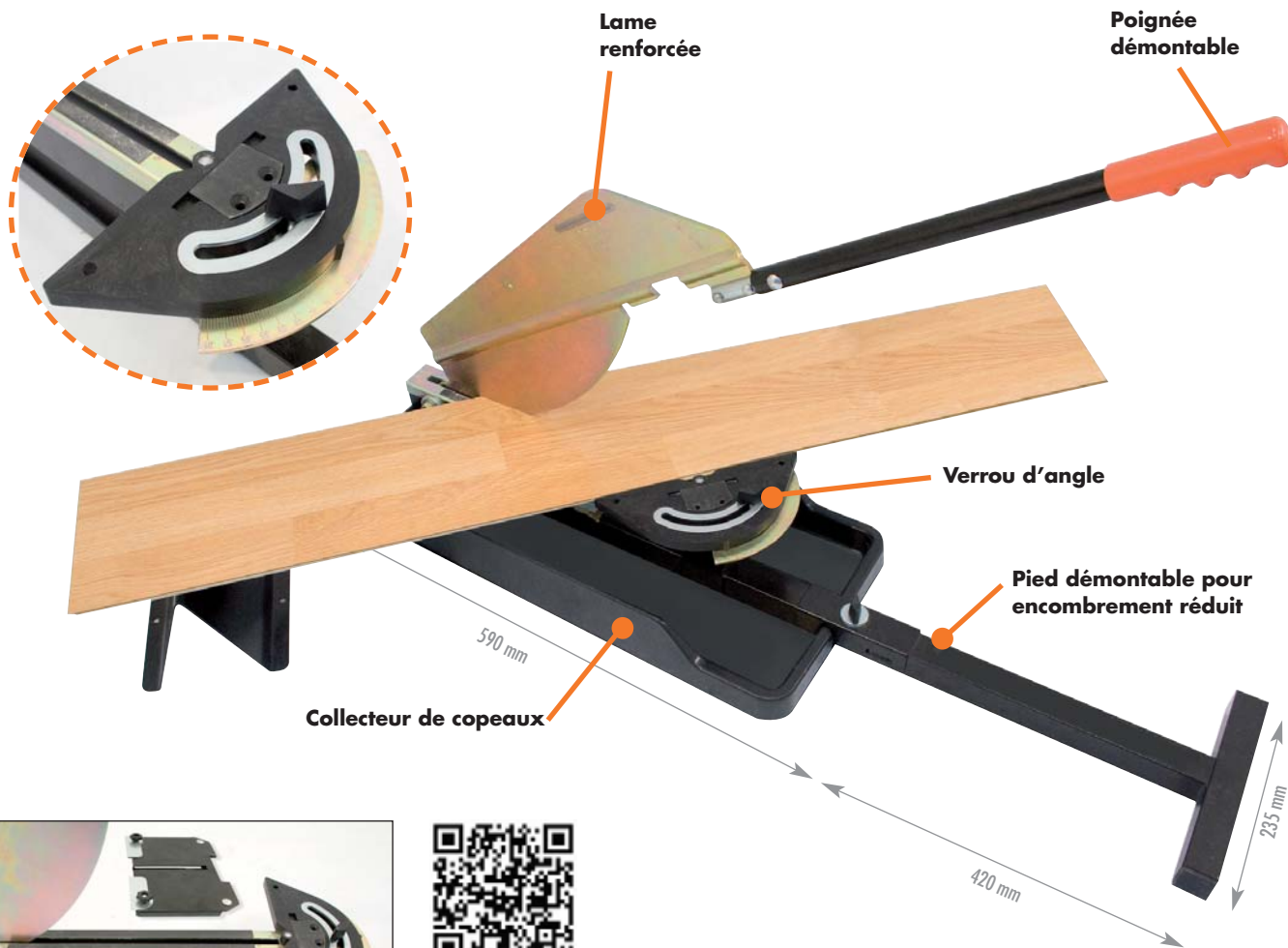

Guillotine coupe parquet stratifié, vinyle et Médium pour coupe droite et à angle jusqu'à 90°

- Coupe nette sans éclatement de la couche de mélamine.
- Pas de poussière volatile.
- Pas de nuisance.
- Lame inusable non tranchante.

- Coupe jusqu'à 320 mm en coupe droite et 210 mm en coupe angulaire.
- Coupe jusqu'à 15 mm d'épaisseur.
- Pour coupe droite et à angle jusqu'à 90°.
- Patins de protection en feutrine.
- Accessoires fournis :
 - Tréteau de compensation pour grandes longueurs
 - Collecteur à copeaux
 - Butée amovible pour coupe 210 mm.



088055 KIK-BACK

⚖ : 1240 g la paire Gencod : 3476060008800

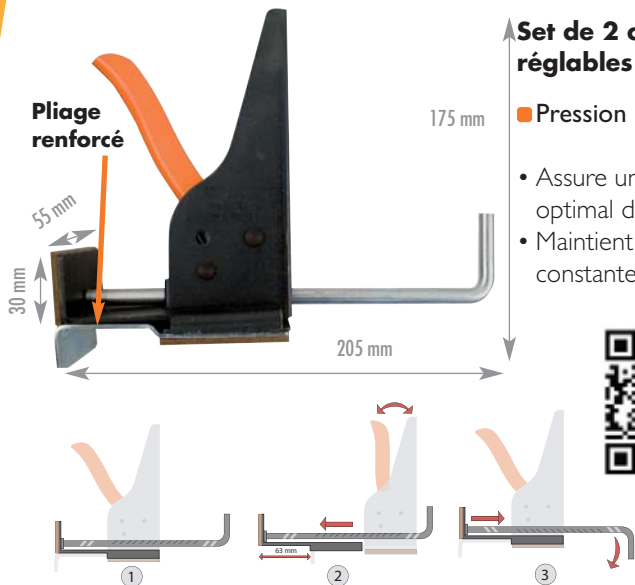

Set de 2 cales de dilatations, réglables

- Pression régulière jusqu'à 250 Kg.
- Assure un alignement et un assemblage optimal du parquet.
- Maintient le parquet sous pression constante pendant le collage.



- Permet également l'insertion de la dernière planche.
- Crémaillère 54 crans de 1,5 mm.
- Poussée maxi de 67 mm avec feutrine de protection.

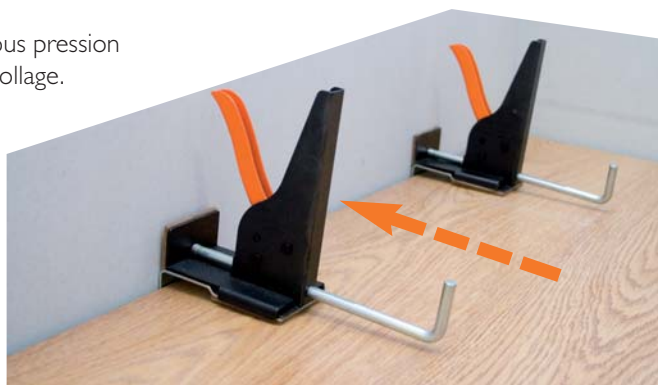

087055 SET TAK-TIK

⚖ : 435 g Gencod : 3476060008701



Set complet pour pose de parquets stratifiés (clipsable et emboîtable)

- Set indispensable pour la pose du parquet stratifié et MDF.
- Composition du set :
 - 1 tire lame (châssis métallique) : facilite le clipsage au niveau de la dernière latte le long du mur afin de réaliser un emboîtement parfait.
 - 1 cale martyre (châssis de bois) : latte de protection pour emboîter tous les profils



de lames de parquet pendant le serrage des lames entre elles.

- 20 cales : permet de garder un écartement linéaire avec le mur afin de permettre au parquet de se positionner et de se dilater une fois la pose terminée

087355

Gencod : 3476060008732



- Set de 40 cales

087155 MINI TAK-TIK

⚖ : 550 g Gencod : 3476060008718

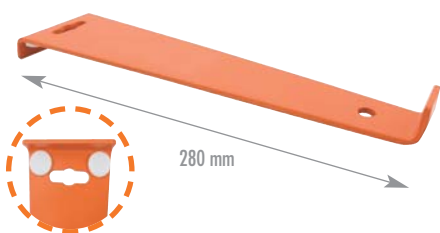

Tire lame semi-professionnel pour pose de parquets stratifiés (clipsable et emboîtable)

- Facilite le clipsage au niveau de la dernière latte le long du mur afin de réaliser un emboîtement parfait.

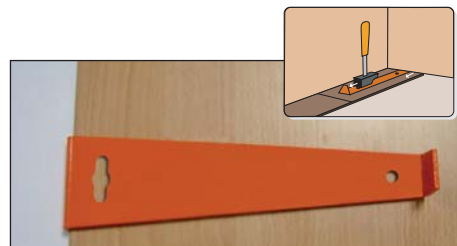

087255 SUPER TAK-TIK

⚖ : 2027 g Gencod : 3476060008725

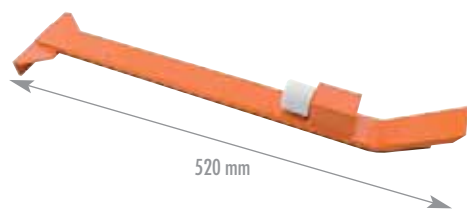

Tire lame professionnel pour pose de parquets stratifiés (clipsable et emboîtable)

- Ultra résistant.
- Bloc de frappe en nylon pour tous marteaux métalliques ou maillets.
- Système pied de biche intégré.

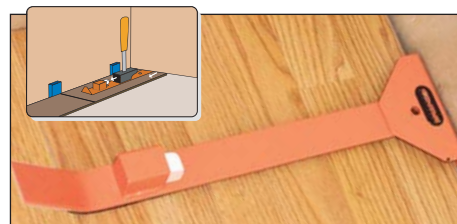

- Platine large pour tirage parfait.
- Revêtu de feutrine pour éviter les rayures sur les lattes déjà assemblées.
- Bloc de nylon interchangeable.

262855

⚖ : 16 g Gencod : 3476060026286



Embout en nylon

**085055 CAMELEON 130**

Poids : 2938 g Gencod : 3476060008503

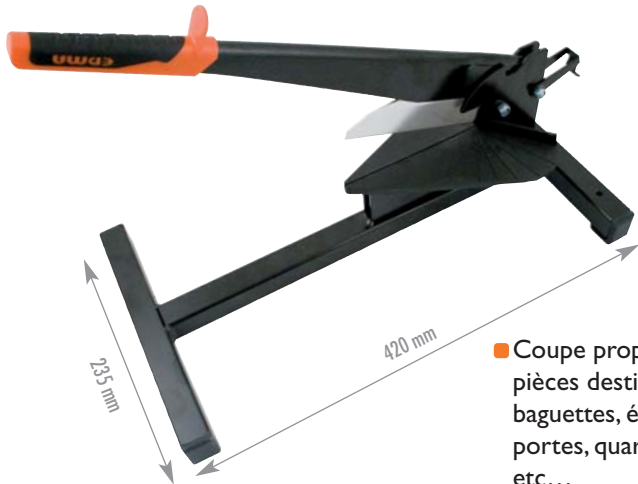
**Guillotine à onglet avec lame Inox interchangeable de 130 mm**

- Coupe propre et sans poussière des pièces destinées aux plinthes, aux baguettes, éléments d'encadrement de portes, quarts de rond, champs plats, etc...
- Excellente qualité de coupe jusqu'à 28 mm de hauteur et 130 mm de longueur dans un angle variant de 45 à 90°.



Coupe de 45° à 90°

- Manche long pour coupe rapide et sans effort.
- Capable de couper bois de pays (chêne, hêtre...), bois américain (merisier, pin de Caroline), sapins du Nord, lambris PVC ET MDF, ect...

071055 MULTI-COUP'® EXTRA

Poids : 384 g Gencod : 3476060007100

**Pince de découpe à onglet à angle variable**

- Coupe nette et sans effort !
- Grande ouverture pour coupe des : moulures décoratives, plinthes bois, joints caoutchouc, profilés plastiques PVC.

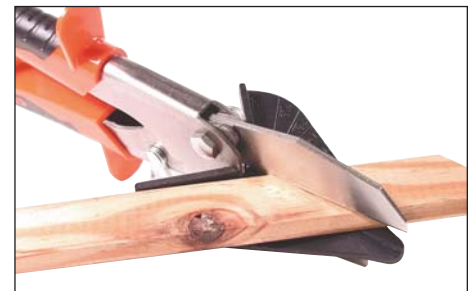
**071155** Poids : 36 g Gencod : 3476060007117**Lame 65 mm pour Multi-coup'® Extra**

- Lame monobloc réaffûtable de 65 mm.

**TECHNOCLEAN****097055** Poids : 136 g Gencod : 3476060009708**TECHNOCLEAN 40****Grattoir à main**

- 2 lames doubles en acier trempé réversibles et interchangeables pour une utilisation 4 fois plus longue.

097155 Poids : 170 g Gencod : 3476060009715**TECHNOCLEAN 60**

- Poignée ergonomique et anti-dérapante.

097255 Poids : 206 g Gencod : 3476060009722**TECHNOCLEAN 80**

- Idéal pour enlever la peinture, le papier peint, les résidus de colle, raccord de tubes, etc...

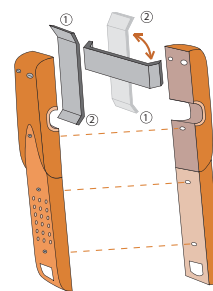
**086655 RENOV'JOINT**

Poids : 78 g Gencod : 3476060008664

**Griffe pour jointure des parquets**

- Nettoie les jointures des lattes de parquet (épaisseur lame 1,5 mm).

**Décapsuleur intégré.**

086455 **REVOCUT**

⚖ : 3630 g Gencod : 3476060008640



Largeur max. 50 mm

Guillotine coupe barres de seuil

- Coupe nette et sans effort !
- Spéciale 1/2 bombé
- Inox : 50 mm x 1 mm
- Laiton : 50 mm x 1,2 mm
- Aluminium : 50 mm x 1,7 mm

160855 **CUTTER**

SUPERPROSERIE®

⚖ : 293 g Gencod : 3476060016089

À LAMES INTERCHANGEABLES



S'utilise avec des lames type "trapèze" ou "crochet"

- Système auto-blocage de lame intégré.
- Capacité de stockage : 3 lames maxi.
- Coupe-fil intégré.



199255

⚖ : 51 g - 3476060019929



Lame cutter grand trapèze.
• Etui 10 lames.

199655

⚖ : 50 g - 3476060019969



Lame cutter crochet.
• Etui 10 lames.



079055 **JUMBO CUT**

rs : 3380 g Gencod : 347606007902



Coupe-goulotte PVC 65x65 mm maxi.

- Coupe nette sans risque de cassure ni d'éclatement du matériau.
- Système de démultiplication par crémaillère permet une coupe sans effort.
- Pas de nuisance sonore, ni poussière volatile
- Lame interchangeable
- Valise de transport incluse.



Composition ultra résistante

Tige crémaillère à 45 crans



Coupe aussi tubes PVC, PP, PEHD, PE, PER, ABS, multicouches Ø 63 mm.

Gaine "GT" bi-matière



Lame inox double affûtage interchangeable

Centreur de tubes

Protection anti-chocs

330 mm

80 mm

260 mm



079155

rs : 160 g - 3476060007919



Lame de rechange en inox pour jumbocut

OUTIL EN APPLICATION

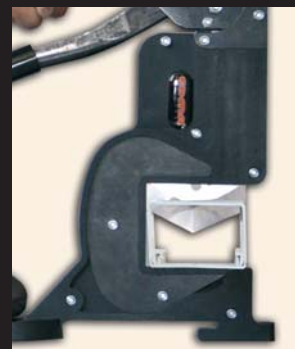



161055 PRESS PLAC PRO

⚖ : 8600 g Gencod : 3476060016102



Étau de maintien vertical de porte et panneau de bois

- Hauteur de maintien : 320 mm et largeur maxi : 58 mm
- Vis de blocage pour un maintien parfait
- Poignée de transport intégrée
- Encombrement minimum pour travailler les panneaux de bois dans un espace limité (coupe, perçage, rabotage, mortaisage...)

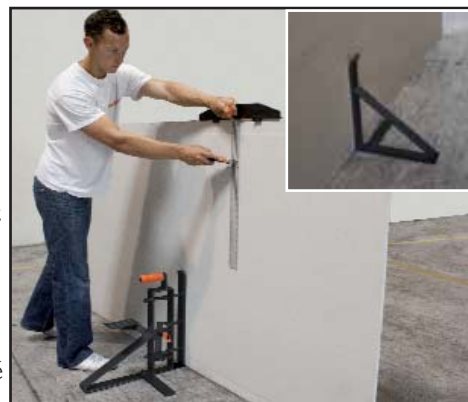

064555 TRANSPLAC

⚖ : 1154 g Gencod : 3476060006455



Lève plaque en acier

- Empattement large pour une meilleure assise de la plaque.
- Permet le transport des panneaux de bois par 1 seule personne.



064055 DUOPLAC

⚖ : 1237 g le jeu Gencod : 3476060006400



Set de 2 transporteurs de plaques à griffe

- Manchons caoutchouc anti-dérapant.
- Transporte les panneaux de bois jusqu'à 50 mm d'épaisseur maxi.
- Griffes en acier Ø 15 mm pour le transport de panneaux par 2 personnes.
- Design innovant et robuste.
- Peuvent s'attacher à la ceinture.



066055 FOOTPLAC

⚖ : 997 g Gencod : 3476060006608



Levier à plaque avec étrier en acier

- Idéal pour dégondrer les portes.
- Permet de soulever les portes et les panneaux de bois pour un positionnement précis grâce à son système à bascule.
- Nouvelle boucle extra large adaptée à toutes chaussures de sécurité.





086555

PRESS DECK

⚖ : 2269 g Gencod : 3476060008657



Redresseur de lattes de terrasse en bois ou composite

- pour tous types de bois même ipé (parmi les bois les plus denses au monde)
- Utilisation murale possible
- Puissance de serrage : 200 Kg

- Redressement des lames de largeur : 90 à 180 mm : butée contre un mur
- 1 lame fixée +
- 3 lames de 90 mm
- 2 lames de 90 à 125 mm
- 1 lame de 125 à 180 mm

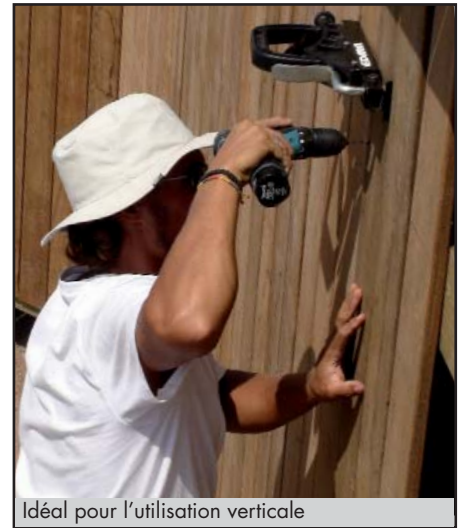

Idéal pour l'utilisation verticale



Possibilité de redresser la dernière latte même en butée contre un mur !

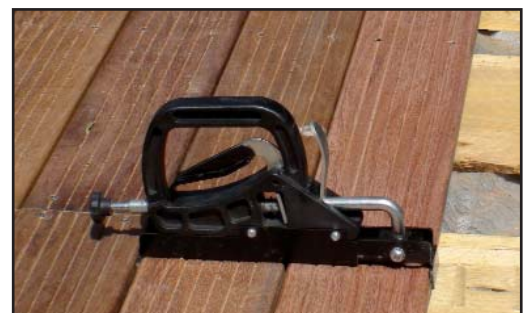



160800 ETUI COMPTOIR CUTTER

⚖ : 2520 g Gencod : 3476061608009



Composé :

- lame trapèze
- Capacité de stockage : 6 lames maxi
- Système de blocage de lame intégré
- Coupe-fil intégré.



162100 ETUI COMPTOIR METRE 5 M

⚖ : 1850 g Gencod : 3476061621008



**220 mm
Mètre 5m x19 mm**

- Boîtier anti-choc et anti-dérapant.
- Ruban nylon.
- Blocage et retour automatiques.



162001 ETUI COMPTOIR METRE 3 M

⚖ : 1340 g Gencod : 3476061620018



Mètre 3m x16 mm

- Boîtier anti-choc et anti-dérapant.
- Ruban nylon.
- Blocage et retour automatiques.





389755

BOX VIDEO LAMINOCUT

⚖ : 63700 g Gencod : 3476063897555



Composé :

- Laminocut 2 (réf. 089755)
- + Vidéo offerte

X 20



389055

BOX VIDEO STRATICUT

⚖ : 58800 g Gencod : 3476063890556



Composé :

- Straticut (réf. 089055)
- + Vidéo offerte

X 6



389955

BOX VIDEO VARIOCUT

⚖ : 38350 g Gencod : 3476063899559



Composé :

- Variocut (réf. 089955)
- + Vidéo offerte

X 3

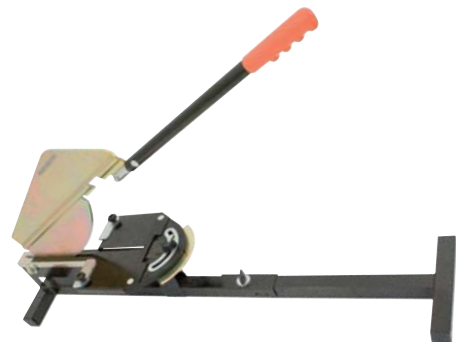

EDMA EDMA EDMA





Protection Clôture

Des produits "pro"
pour la pose et l'entretien
de tous types de grillage
et gabion.



041255 BABY GRAF 16/20

⚖ : 236 g Gencod : 3476060004123



180 mm



Agrafeuse manuelle à grillage

- Avec coupe-fil intégré jusqu'à 3 mm d'épaisseur maxi.
- Patte d'arrêt pour un meilleur maintien de l'agrafe.
- Compatible avec agrafes : OMEGA 16, 18, 20 et DELTA 18, 22.

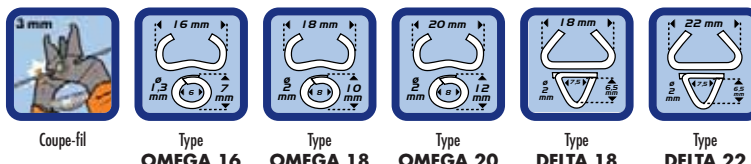

040655 BABY GRAF 30

⚖ : 242 g Gencod : 3476060004062



185 mm

Agrafeuse manuelle à grillage

- Patte d'arrêt pour un meilleur maintien de l'agrafe.
- Compatible avec agrafes : OMEGA 16, 18, 20 et DELTA 18, 22, 30.

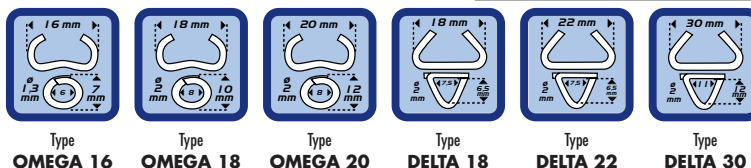

042855 MASTER GRAF

SUPERPROSERIE®

⚖ : 558 g Gencod : 3476060004284



240 mm

Agrafeuse à grillage pour poteaux ronds

- Mâchoires en inox de 6 mm d'épaisseur garantissant une très grande robustesse.
- Très maniable grâce à son ressort de rappel.
- Mâchoires étudiées pour fixer de manière parfaite le treillis soudé au poteau métallique.
- Compatible avec anneaux CL29.



Anneaux CL29



043855 UNI-CLIP BECA

SUPERPROSERIE®

⚖ : 590 g Gencod : 3476060004383



242 mm

Agrafeuse à grillage pour poteaux ronds type « BECA »

- Mâchoires traitées de 6 mm d'épaisseur garantissant une très grande robustesse.
- Très maniable grâce à son ressort de rappel.
- Permet la fermeture des anneaux CL35 de Ø 3.5 mm sur les poteaux ronds de type « BECA ».



Anneaux CL35



Taille réelle

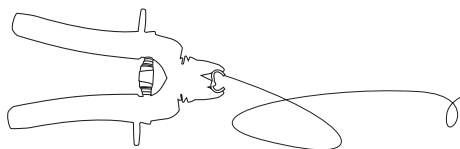

040155 TOP GRAF 16

SUPERPROSERIE®

⚖ : 360 g Gencod : 3476060004017

Agrafeuse manuelle à grillage avec chargeur

- Outil léger et maniable.
- Chargeur en acier traité d'une capacité de 50 agrafes.

- Vis moletée pour démontage rapide (encombrement réduit).
- Compatible avec agrafes OMEGA 16.



180 mm



Chargeur
50 agrafes



Type
OMEGA 16



040355 TOP GRAF 18

SUPERPROSERIE®

⚖ : 405 g Gencod : 3476060004031

Agrafeuse manuelle à grillage avec chargeur

- Outil léger et maniable.
- Chargeur en acier traité d'une capacité de 50 agrafes.

- Vis moletée pour démontage rapide (encombrement réduit).
- Compatible avec agrafes OMEGA 18.



190 mm



Chargeur
50 agrafes

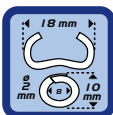

Type
OMEGA 18



041155 TOP GRAF 20/22

SUPERPROSERIE®

⚖ : 420 g Gencod : 3476060004116

Agrafeuse manuelle à grillage avec chargeur

- Outil léger et maniable.
- 2 Coupe-fils intégrés jusqu'à 3 mm d'épaisseur.

- Chargeur en acier traité d'une capacité de 50 agrafes.
- Vis moletée pour démontage rapide (encombrement réduit).
- Compatible avec agrafes DELTA 22 et OMEGA 20.



190 mm



Coupe-fil



Chargeur
50 agrafes

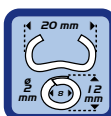

Type
OMEGA 20



Type
DELTA 22



040555 TOP GRAF 30

SUPERPROSERIE®

⚖ : 440 g Gencod : 3476060004055

Agrafeuse manuelle à grillage avec chargeur

- Outil léger et maniable.
- Chargeur en acier traité d'une capacité de 50 agrafes.
- Vis moletée pour démontage rapide (encombrement réduit).

- Compatible avec agrafes DELTA 30.



190 mm



Chargeur
50 agrafes

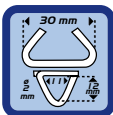

Type
DELTA 30

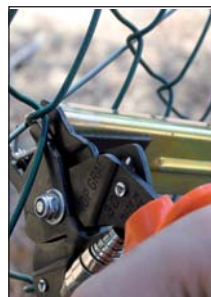



041855 PACK PRO CLÔTURE

⚖️ : 1610 g Gencod : 3476060004185



Top Graf 20/22

Tenaille russe 220 mm

1000 Agrafes Omega 20 plastifiées vertes



Contenu du coffret :

- 1 agrafeuse à grillage Top Graf 20/22 (0411).
- 1000 agrafes Omega 20 plastifiées vertes (0430).
- 1 tenaille russe de 220 mm (0404).

- Pour un montage facile du grillage en un temps record.



Avec coupe-fil intégré

040055 JUNIOR

SUPERPROSERIE®

⚖️ : 570 g Gencod : 3476060004000



305 mm

Agrafeuse manuelle à grillage avec chargeur

- Agrafage perpendiculaire.
- Outil professionnel pour mailles courantes et treillis soudés.
- Capacité d'enroulage maximum : $\varnothing 2.1 + 2.2$ mm (grillage + fil de tension).
- Chargeur de 50 agrafes.
- Compatible avec agrafes OMEGA 16.



Chargeur
50 agrafes

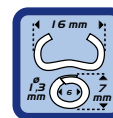

Type
OMEGA 16



Positionnement
à 90°

041055 MAJOR

SUPERPROSERIE®

⚖️ : 1046 g Gencod : 3476060004109

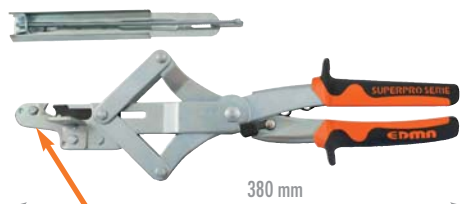

380 mm

Agrafeuse manuelle à grillage avec chargeur

- Agrafage perpendiculaire.
- Outil professionnel pour mailles courantes et treillis soudés.
- Capacité d'enroulage maximum : $\varnothing 3.9 + 3.6$ mm (grillage + fil de tension).
- Chargeur de 50 agrafes.
- Compatible avec agrafes OMEGA 20.



Chargeur
50 agrafes

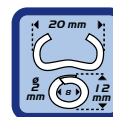

Type
OMEGA 20



Positionnement
à 90°



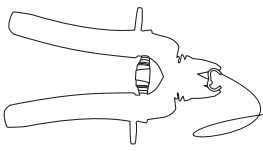

041455

POWER GRAF

SUPERPROSERIE®

⚖ : 1050 g Gencod : 3476060004147

Agrafeuse AUTOMATIQUE pour clôture

- Adaptable sur tous types de visseuses/perceuses
- Haute rapidité d'exécution = gain de temps

- Pour Oméga 20 et Delta 22
- Autonomie du chargeur = 50 agrafes
- Positionnement du chargeur pour droitier et gaucher
- Fabrication Française



Perceuse non fournie



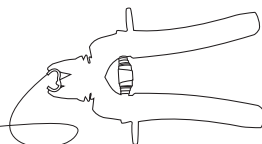

048455 GRIFFES DE TRACTION x2

⚖ : 460 g Gencod : 3476060004840

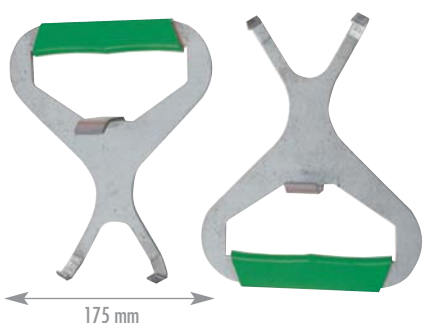

- Set de 2 positionneurs universels sur poteau en T ou en rond.
- Permet une pose parfaite par une seule personne.
- Maintien sous tension du grillage pendant l'agrafage.



040755 DRESS FIL

⚖ : 280 g Gencod : 3476060004079



- Pince de tension pour grillage et treillis soudé souple.
- Garantie d'une pose parfaite et assurant une rigidité sur le treillis.
- Raidissement efficace des mailles par pincements successifs des fils horizontaux.
- Aspect harmonieux des clôtures.

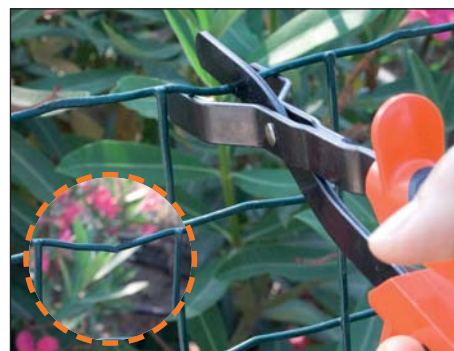

045555 TORNADO PRO

⚖ : 404 g Gencod : 3476060004550



Lieur automatique professionnel pour liens métalliques à boucles

- Cycle de 3 tours.
- Sert à ligaturer sacs, clôtures et ferrailages pour béton armé.
- Poignée plastique tendre.



045255 LIENS À BOUCLES GALVA

⚖ : 1180 g Gencod : 3476060004529



- Ø 1 mm x 120 mm
- Quantité : 1000
- Maintien sous tension du grillage pendant l'agrafage.



049155 LIENS À BOUCLE PLASTIFIÉS VERTS

⚖ : 1900 g Gencod : 3476060004918



- Ø 1.45 mm x 200 mm / 1000
- Quantité : 1000
- Maintien sous tension du grillage pendant l'agrafage.

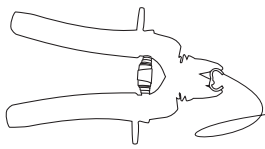

**074555 PLURICOUPE' ERGO**

Poids : 128 g Gencod : 3476060007452

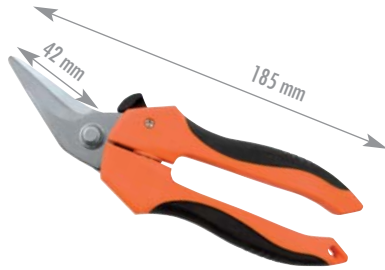
**Ciseaux multi-usages avec lames inclinées**

- Légers et très maniables.

- Lames inox polies et dentelées de 42 mm en acier inoxydable.
- Bras ergonomiques incassables et cliquet d'ouverture facile.
- Lames inclinées pour un plus grand confort d'utilisation.

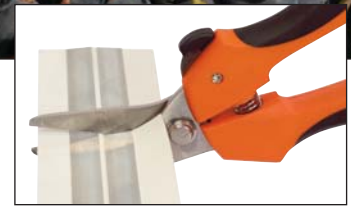
**042455 PIC 7**

Poids : 678 g Gencod : 3476060004246

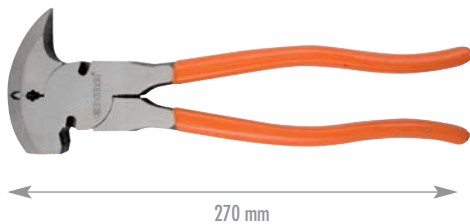
**Pince de fermier multi-fonctions**

- Multiples applications :
Marteau, tendeur de fil,
pic à dégraffer, 2 coupes-fils,
pince à épisser,
arrache crampillons.



Marteau



Coupe-fil

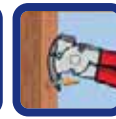

Dégrafe

**040455 TENAILLE RUSSE 220 mm**

Poids : 356 g Gencod : 3476060004048

**Outil forgé en acier spécial au carbone = très robuste**

- Mâchoires 50-54 HRC.
- Bras 35-40 HRC.
- Rivet large ultra-résistant.
- Ø fil de coupe : 3 mm.

**044855 TENAILLE RUSSE 250 mm**

Poids : 420 g Gencod : 3476060004482

**Outil forgé en acier spécial au carbone = très robuste**

- Mâchoires 50-54 HRC.
- Bras 35-40 HRC.
- Rivet large ultra-résistant.
- Ø fil de coupe : 3 mm.





049755 TURBO 50 GABION

⚖ : 11540 g Gencod : 3476060004970



Agrafeuse pneumatique spéciale pour la pose d'anneaux GABION

■ Spéciale chantier Gabion.

- Pression de travail 5-7 bars.
- Capacité du chargeur : 120 anneaux CL50 (45x24x3 mm).
- Cadence maximale : 40 anneaux / minute.
- Système de chargement rapide des anneaux.
- Applications : contrôle de l'érosion, protections anti-chutes de roches, digues, revêtement canal, génie civil, etc.
- Fournie avec valise plastique ergonomique et ultra-résistante.



S'utilise avec un compresseur (non fourni)



249736

⚖ : 635 g Gencod : 3476062497367

249745

⚖ : 635 g Gencod : 3476062497459



Mâchoire supérieure



Mâchoire inférieure

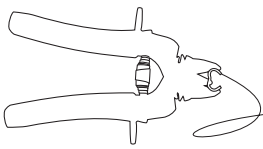

046455 AGRAFEUSE MANUELLE GABION

⚖ : 4620 g Gencod : 3476060004642

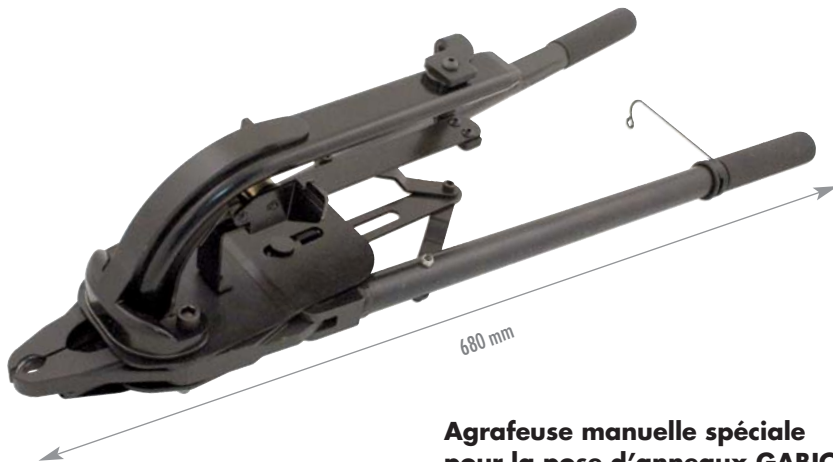

Agrafeuse manuelle spéciale pour la pose d'anneaux GABION

- Rapidité d'utilisation.
- Chargement facile des anneaux.

- Capacité du chargeur : 1 pain d'agrafes (± 50 anneaux) CL50 (45x24x3 mm).
- Anneau de blocage.
- Applications : contrôle de l'érosion, protections anti-chutes de roches, digues, revêtement canal, génie civil, etc.

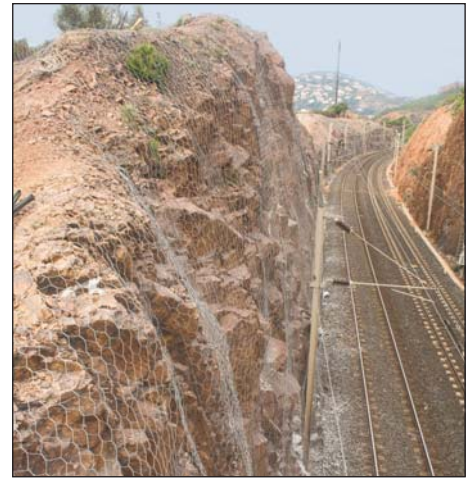

CL 50

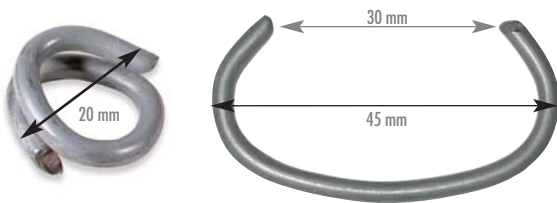

Réf.	Désignation	σ du fil	Résistance	Quantité / boîte	Traitement
150000	CL 50 ALUZINC Haute résistance ⚖ : 6950 g 3476060015006	3 mm	1750 - 1900 N/mm ²	1600 anneaux	95% zinc + 5 % alu
160000	CL 50 INOX 304 ⚖ : 6990 g 3476060016003	3 mm	1370 - 1570 N/mm ²	1600 anneaux	INOX AISI 304
180000	CL 50 ALUZINC Basse résistance ⚖ : 6950 g 3476060018007	3 mm	690 - 840 N/mm ²	1600 anneaux	95% zinc + 5 % alu

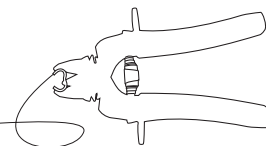

047655 AGRAFEUSE POUR CONCERTINA avec chargeur

⚖ : 1416 g Gencod : 3476060004765

Agrafeuse manuelle avec chargeur pour anneaux CONCERTINA pour fil rasoir en accordéon

- Sécurité d'utilisation (manches longs).
- Rapidité de pose.



- Capacité du chargeur : 1 pain d'agrafes (±35 anneaux).
- Possibilité de positionner le chargeur à l'horizontal ou à la verticale.
- Pour pains d'agrafes CONCERTINA Galva Ref. 0462 et Inox Ref.0463.

Utilisation : zones à sécuriser (entrepôts, parcs de matériels, aéroports, zones militaires...)



047755 AGRAFEUSE POUR CONCERTINA

⚖ : 270 g Gencod : 3476060004772



Pince d'agrafage manuel pour anneaux CONCERTINA pour fil en accordéon de rasoir

- Utilisation à une main.
- Pour agrafes CONCERTINA Galva /1000 et Inox /1000.



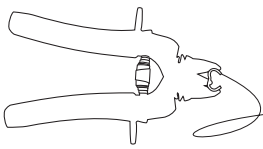

049855 **TURBO 24**

⚖ : 1483 g Gencod : 3476060004987

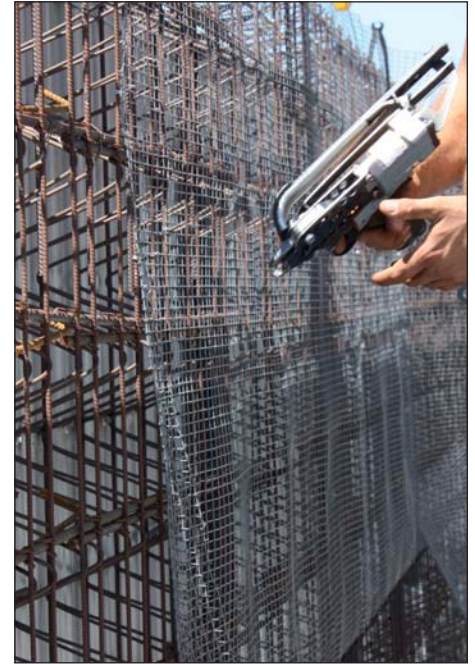

Agrafeuse pneumatique pour anneaux CL 24

- Rapidité d'exécution.
- Pression de travail : 5 à 8 bars
- Consommation d'air : 6 litres par coup
- Capacité du chargeur : 1 pain d'agrafes (± 100 anneaux)
- Compatible avec les anneaux CL24
- Applications :
 - Coffrage de piscines
 - Fixation industrielle



S'utilise avec un compresseur (non fourni)

Réf.	Désignation		Quantité / boîte	Traitement
120000	Anneaux CL24 Inox	⚖ : 8180 g 3476060012005	10 000 anneaux	INOX AISI 304
190000	Anneaux CL24 Galva	⚖ : 8120 g 3476060019004	10 000 anneaux	GALVA

048555 **AGRAFEUSE AS 2000**

⚖ : 495 g Gencod : 3476060004857



210 mm

Agrafeuse à grillager

- Pose les agrafes sur les clôtures par fixation parallèle.
- Chargeur incorporé entre les manches de l'agrafeuse.
- Autonomie de 50 agrafes Delta 22 et Omega 20

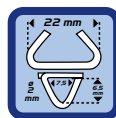

Type DELTA 22

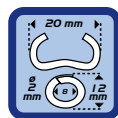

Type OMEGA 20

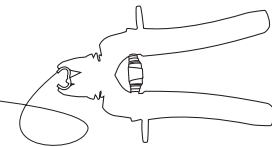

⇒ < = diamètre du fil **Agrafe à échelle 1:1** Visuels des conditionnements agrafes voir p. 83

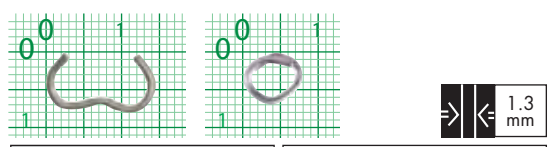

OMEGA 16 Par 2500

Réf.	Couleur	Poids vrac	Unité*
041655	GALVA A (NF EN 10244-2)	752 g	24
044055	GALVA vert	560 g	24

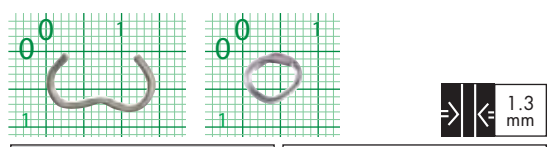

OMEGA 16 Par 1250

Réf.	Couleur	Poids vrac	Unité*
041955	GALVA A (NF EN 10244-2)	362 g	30
044255	GALVA vert	258 g	30
044355	INOX AISI 316	400 g	30

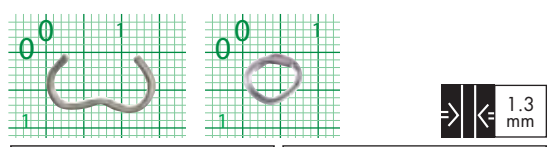

OMEGA 16 Par 250

Réf.	Couleur	Poids vrac	Unité*
041555	GALVA A (NF EN 10244-2)	82 g	25
044555	GALVA vert	70 g	25

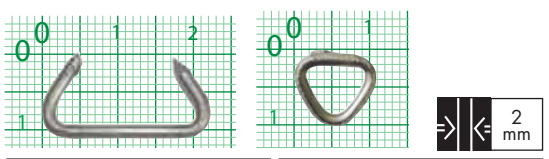

DELTA 22 Par 1000

Réf.	Couleur	Poids vrac	Unité*
046055	GALVA A (NF EN 10244-2)	870 g	30
046155	INOX AISI 316	970 g	30

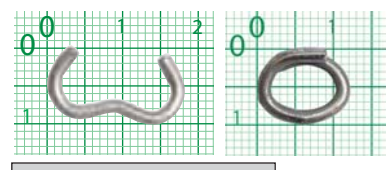

OMEGA 18 ⇒ < 2 mm

Réf.	Couleur	Poids vrac	Unité*	Quantité
047055	GALVA A (NF EN 10244-2)	700 g	30	1200
048055	GALVA vert	1860 g	8	3000

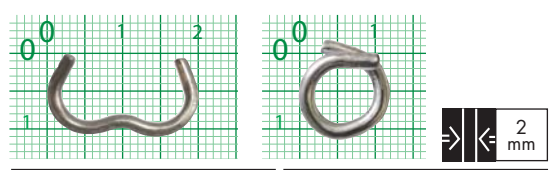

OMEGA 20 Par 1000

Réf.	Couleur	Poids vrac	Unité*
042055	GALVA A (NF EN 10244-2)	852 g	30
042355	INOX AISI 316	852 g	30
043055	GALVA vert	730 g	30
042155	ALUMINIUM	320 g	30
047255	GALVA noir	730 g	30

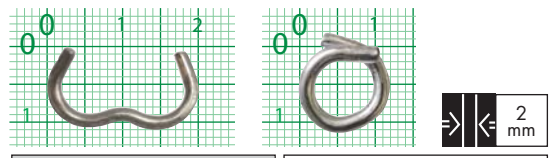

OMEGA 20 Par 200

Réf.	Couleur	Poids vrac	Unité*
042555	GALVA A (NF EN 10244-2)	190 g	15
043555	GALVA vert	164 g	15
042955	GALVA blanc	164 g	15

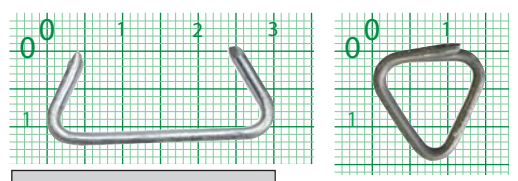

DELTA 30 ⇒ < 2 mm

Réf.	Couleur	Poids vrac	Unité*	Quantité
046555	GALVA A (NF EN 10244-2)	3000 g	6	2500
047155	GALVA A (NF EN 10244-2)	615 g	1	500

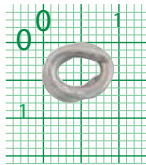
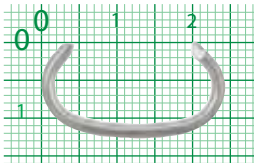
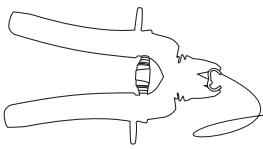

CL 24 Par **10 000** ⇒ ⇐ 1.8 mm

Réf.	Couleur	Poids vrac	Unité*
120055	INOX AISI 304		1
190055	GALVA		1

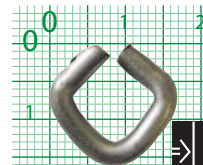
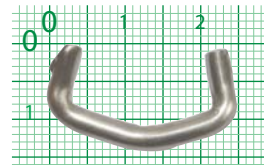

CL 35 Par **500** ⇒ ⇐ 3.5 mm

Réf.	Couleur	Poids vrac	Unité*
043755	INOX AISI 304	1500 g	17

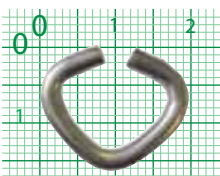
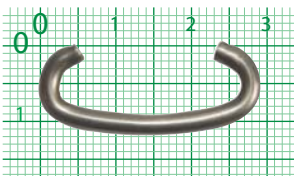

CL 29 ⇒ ⇐ 2.9 mm

Réf.	Couleur	Poids vrac	Unité*	Quantité
046855	INOX AISI 304	274 g	30	100
046955	GALVA A (NF EN 10244-2)	270 g	30	100
146855	INOX AISI 304	1300 g	10	500
047355	INOX AISI 304	2800 g	6	1000
047455	GALVA A (NF EN 10244-2)	2700 g	5	1000

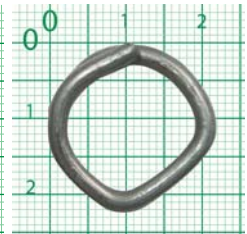
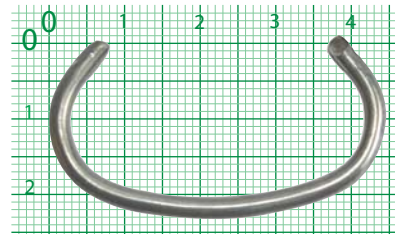

CL 50 Par **1600** ⇒ ⇐ 3 mm

Réf.	Couleur	Poids vrac	Unité*
150000	ALUZINC (Haute résistance)	6940 g	1
160000	INOX AISI 304	6990 g	1
180000	ALUZINC (Basse résistance)		1

* Unité de conditionnement

	0412	0406	0428	0438	0401	0403	0411	0405	0400	0410	0485	0497	0464	0476	0477	0498
OMEGA 16	✓	✓			✓				✓							
OMEGA 18	✓	✓				✓										
OMEGA 20	✓	✓					✓			✓	✓					
DELTA 18	✓	✓														
DELTA 22	✓	✓					✓				✓					
DELTA 30		✓						✓								
CL 24																✓
CL 29			✓													
CL 35				✓												
CL 50												✓	✓			
CONCERTINA														✓	✓	



Pièces détachées

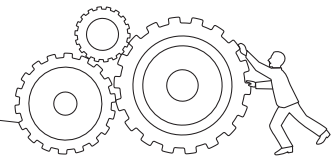

Réf.	Désignation	
01	Kit Poinçon + Matrice pour NIBBLEX® - réf. 0172	p. 59
02	Kit 4 poinçons Ø3.3 mm, Ø4.1 mm, Ø4.9 mm, Ø6.2 mm pour POLYPERFOR réf 0185	p. 59
03	Lame de coupe pour réf 0310 & 0320	p. 62
04	Poinçon pour réf 0310, 0324 & 0335	p. 62
05	Matrice pour réf 0310 & 0320	p. 62
06	Kit de réparation pour réf 0310 & 0324	p. 62
07	Ressort pour réf 0320 & 0325	p. 62
08	Lame de coupe pour réf 0324 & 0325	p. 62
09	Matrice pour réf 0324 & 0325	p. 62
10	Kit matrice MECAMAT réf 0335	p. 63
11	Poinçon + Matrice pour INTERPERFOR 3,5x15 mm réf 0341	p. 66
12	Ressort de poignée pour JUNIOR réf 0400	p. 106
13	Ressort de poignée pour MAJOR réf 0410	p. 106
14	Lot de 2 ressorts de poignée comtois 55 mm pour agrafeuse à grillager réf 0401, 0403, 0406, 0405, 0411, 0412, 0428, 0438	p. 104, 105, 106
15	Tige poussoir. 1494 pour Junior ; 1495 pour Topgraf16 ; 1496 pour Topgraf18 ; 1497 pour Topgraf 30 ; réf 1499 pour Topgraf20/22 - Major	p. 105, 106
16	Poinçon PROFIL réf 0600	p. 12
17	Pointe de rechange pour EASY PUNCH réf. 1632	p. 67
18	10 lames cutter pour STAFF PRO réf 0613	p. 42
19	Poinçon ERGOTOP® réf 0619	p. 13
20	Poinçon MASTER PROFIL® réf 0620	p. 13
21	Ressort MASTER PROFIL® réf 0620	p. 13
22	Kit 4 lames pour CANALCUT réf 0690	p. 25
23	Kit Bi-lames pour CANALCUT réf 0690	p. 25
24	Platine de rechange pour MULTICOUP et MULTICOUP EXTRA, réf 0700 & 0710	p. 44, 95
25	Platine de 130 mm pour WOODYCUT XL réf 0333 et CAMELEON 130 réf 0850	p. 76, 95
26	Lame 65 mm pour réf 0740, réf 0710, réf 0750	p. 44, 95
27	Lame 105 mm pour PLURICOUP FLEX 105 réf 0725	p. 44
28	Lame Inox de 130 mm pour WOODYCUT XL réf 0333 et CAMELEON 130 réf 0850	p. 76, 95
29	Lame Inox pour TRICOUP réf 0731	p. 87
30	Lame Inox pour JUMBO réf 0790	p. 97
31	Collecteur à copeaux pour guilloine à stratifié STRATICUT® réf 0890, réf. 0899	p. 92, 93
32	Couteau pour cisailles grignoteuse réf 0101 & 0110	p. 58
33	Ressorts pour cisaille « bi-chantourneuse » x5 réf 0109, 1090, 0102, 1020	p. 54
34	Ressorts pour cisailles « Aviation » x5 réf 0105, réf 0106, réf 0107	p. 52, 53
35	Ressorts pour Grignoteuses x5 réf 0101, 0110, 0112, 0113	p. 58
36	Couteau pour cisaille grignoteuse réf 0113	p. 58
37	Couteau en acier très haute résistance pour cisailles grignoteuse réf 0112	p. 58
38	Matrice pour SUPERCOURP NRI et SUPERCOURP INOX réf 0110 et 0112	p. 58
39	Axe et écrou pour couteau grignoteuse réf 0101, 0110, 0112, 0113	p. 58
40	Lame CROCO-CUT pour réf 0385	p. 82
42	Corde de rechange pour tous cordeaux	p. 26, 81
43	Set de 2 poinçons pour CORNERFIX réf 0628	p. 24
44	Jeu de roulettes de rechange pour PLAC&ROLL réf 0629	p. 22

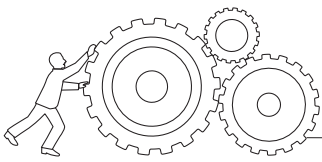

45	164755	Râpe plane pour VARIORAP réf 0647	p. 21
46	264755	Râpe bombée pour VARIORAP réf 0647	p. 21
47	165055	Bloc matrice de rechange pour MINIRODCUT réf 0650	p. 42
48	165955	Bloc matrice de rechange pour RODCUT réf 0659	p. 86
49	197055	Jeu de 2 lames grattoir 40 mm pour TECHNOCLEAN 40 réf 0970	p. 95
50	197155	Jeu de 2 lames grattoir 60 mm pour TECHNOCLEAN 60 réf 0971	p. 95
51	197255	Jeu de 2 lames grattoir 80 mm pour TECHNOCLEAN 80 réf 0972	p. 95
52	199255	Lames cutter "trapèze" x10 pour réf 0692 ; réf 0700 ; réf. 1608	p. 24, 44, 96
53	199655	Lames cutter "crochet" x10 pour réf. 1608	p. 96
54	262855	Bloc de frappe en Nylon pour CORNERFIX réf 0628 et SUPER TAKTIK réf 0872	p. 24, 94
55	160755	Lames sécables x10 pour réf. 1606	p. 21
56	249736	Mâchoire supérieure pour TURBO 50 réf. 0497	p. 110
57	249745	Mâchoire inférieure pour TURBO 50 réf. 0497	p. 110
59	138855	Matrice M4, M6, M8 pour MINI RODCUT M8 réf. 0388	p. 87
60	138955	Set de lames pour TURBO SHEAR réf. 0389	p. 59
61	139755	Set de lames pour FIBRO SHEAR réf. 0397	p. 83
62	166755	Râpe plane pour EASY RAP réf. 0667	p. 21
63	260455	Poinçon pour DUO PROFIL réf. 1604	p. 14

65	041601	Agrafes Omega 16 - Galva A/2500
66	044001	Agrafes Omega 16 - Galva vert/2500
67	041901	Agrafes Omega 16 - Galva A/1250
68	044201	Agrafes Omega 16 - Galva vert/1250
69	044301	Agrafes Omega 16 - Inox aisi 316/1250
70	041501	Agrafes Omega 16 - Galva A/250
71	044501	Agrafes Omega 16 - Galva vert/250
72	900470	Agrafes Omega 18 - Galva A/1200
73	900480	Agrafes Omega 18 - Galva vert/3000
74	042001	Agrafes Omega 20 - Galva A/1000
75	042301	Agrafes Omega 20 - Inox aisi 316/1000
76	043001	Agrafes Omega 20 - Galva vert/1000
77	042101	Agrafes Omega 20 - Aluminium/1000
78	047201	Agrafes Omega 20 - Galva noir/1000
79	042501	Agrafes Omega 20 - Galva A/200
80	043501	Agrafes Omega 20 - Galva vert/200
81	042900	Agrafes Omega 20 - Galva blanc/200
82	900460	Agrafes Delta 22 - Galva A/1000
83	900461	Agrafes Delta 22 - Inox aisi 316/1000
84	046500	Agrafes Delta 30 - Galva A/2500
85	047101	Agrafes Delta 30 - Galva A/500
86	046801	Agrafes CL29 - Inox aisi 304/100
87	046901	Agrafes CL29 - Galva A/100
88	146800	Agrafes CL29 - Inox aisi 304/500
89	047300	Agrafes CL29 - Inox aisi 304/1000
90	047400	Agrafes CL29 - Galva A/1000
91	043700	Agrafes CL35 - Inox aisi 304/500
92	150000	Agrafes CL50 - Aluzinc Haute résistance/1600
93	160000	Agrafes CL50 - Inox aisi 304/1600
94	180000	Agrafes CL50 - Aluzinc Basse résistance/1600
95	120000	Anneaux CL24 - Inox /10000
96	190000	Anneaux CL24 - Galva /10000

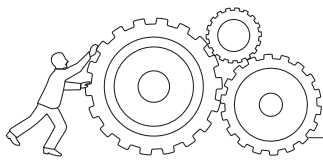
**D****Disques de ponçage**

092755 - DISQUE ABRASIF GRAIN FIN... p46
 092855 - DISQUE ABRASIF GRAIN MOYEN... p46

Découpe plaque de plâtre

163155 - REGLE A DECOUPER p21
 160655 - CUTTER DU PLAQUISTE p21
 067755 - CUTTER CIRCULAIRE p30

Dériveur de bandes à joint

069855 - DEROULEUR CEINTURE p33
 069455 - SUPER TAPER p33
 266455 - TAPEBUDDY p33

E**Échasses**

161155 - ÉCHASSES MOONWALKER p43

Épandeur à béton

096055 - ÉPANDEUR À BÉTON p46

Enclumes de couvreur

032155 - ENCLUME 400 mm DROITE..... p64
 032255 - ENCLUME 400 mm GAUCHE... p64
 032355 - ENCLUME COURBÉE..... p64

Enclumette

131055 p69

Embout de vissage spéciale plaquiste

163955 - EMBOUT VISSAGE PLAQUISTE p31

Equerres

062855 - FAUSSE EQUERRE..... p80
 131355 - EQUERRE A TALON p80

Essette de couvreur

037355 p77

F**Fixe cornière d'angle**

062855 - CORNER FIX p24

G**Grattoirs à main**

097055 - TECHNOCLEAN 40 mm..... p95
 097155 - TECHNOCLEAN 60 mm..... p95
 097255 - TECHNOCLEAN 80 mm..... p95

Grattoirs de chantier

090055 - GRATTOIR 300 mm p46
 090155 - GRATTOIR 150 mm p46

Grattoir à zinc

036855 p79

Griffe à zinc

033155 p79

Griffes de traction

048455..... p108

Griffes jointure de parquet

086655 - RENOV' JOINT p95

Grignoteuses

011255 - SUPERCOURP INOX ST p58
 010155 - CISAILLE NRI p58
 011055 - SUPERCOURP NRI p58
 011355 - SUPERCOURP NR3 p58
 133055 - GRIGNOTEUSE À OBLONG ... p66

Grignoteuse bardage

038555 - CROCOCUT p82

Guillotine profilés métalliques

161555 - STUD CUTTER..... p10
 061755 - PROFILCUT p10
 065855 - PROFILCUT MEGA p11

Guillotine à ardoise

033055 - PRO MAT-COUP 210 p63
 036355 - PRO MAT-COUP 400 p63

Guillotine à liteaux

033355 - WOODYCUT XL p76

Guillotine à onglet

085055 - CAMELEON 130 p95

Guillotine coupe barres de seuil

086455 - REVOCUT p96

Guillotine coupe parquet stratifié

089055 - STRATICUT p92
 089755 - LAMINOCUT 2 p92
 089955 - VARIOCUT p93

H**Hachette de couvreur**

036755 p77

I**Insert passe tube**

050355 - INSERT PASS'TUB p85

L**Levier à plaque (plâtre, bois)**

066055 - FOOTPLAC p17,p98

Lieur pour lien métallique

045555 - TORNADO PRO p47
 042755 - TWISTER p47

Liens à boucles

LIENS À BOUCLES p47

Lime pour tuile plate

131455 p78

M**Marteau à enclumette**

131755 p69

Mains de fer

035255 avec racloir..... p69
 035155 queue de carpe..... p69

Manche pour couteaux à lisser

169955 p37

Marteaux de charpentier

035855 - MARTEAU MANCHETUBE p68
 035955 - MARTEAU FORGÉ MANCHE CUIR p68
 037255 - MARTEAU À GARNIR..... p68

Marteaux de couvreur

038255 - MARTEAU D'ARDOISIER GAUCHER p64
 038155 - MARTEAU D'ARDOISIER DROITIER.. p64
 038455 - MARTEAU D'ARDOISIER TRAD.G..... p64
 038355 - MARTEAU D'ARDOISIER TRAD.D..... p64
 039655 - MARTEAU D'ARDOISIER UNIV.D..... p64
 139655 - MARTEAU D'ARDOISIER UNIV.G..... p64

Marteaux de ferblantier

033955 p69

Mesure

133355 - DECLIMETRE..... p80

162055 - METRES 3 m x 16 mm p27

162155 - METRES 5 m x 16 mm p27

032855 - MESURE ECARTEMENT DES LATTES p77

Marteau agrafeur

031855 - PUNCHER p68

P

Pièces détachées..... p116,p117

Perçage des tôles et plastiques

162655 - FORET CONIQUE p31

Pinces de pliage de zinc

038655 - PINCE 1^{ER} PLI p74
 038755 - PINCE 2^E PLI p74
 132555 - PINCE À JOINT SIMPLE..... p74
 132355 - PINCE À MARMIER COUDÉE... p75
 132255 - PINCE PLI MOUCHOIR..... p75
 131155 - PINCE DE DÉPLIAGE..... p75

Pinces à border

039155 - DROITE 22mm p70
 039255 - DROITE 40mm p70
 039355 - DROITE 60mm p70
 039455 - DROITE 80mm p70
 039555 - DROITE 100mm..... p70
 034255 - COUDÉE À 45° 22mm..... p70
 034355 - COUDÉE À 45° 40mm..... p70
 034455 - COUDÉE À 45° 60mm..... p70
 034555 - COUDÉE À 45° 80mm..... p70
 034655 - COUDÉE À 45° 100mm..... p70
 034755 - COUDÉE À 90° 40mm..... p70
 034855 - COUDÉE À 90° 60mm..... p70
 034955 - COUDÉE À 90° 80mm..... p70

Pince à clincher

036055 - INTERCLIPS ZINC p78

Pince à découpe à onglet

070055 - MULTI-COUP p44
 071055 - MULTI-COUP' EXTRA p95

Pince à découpe d'ardoise

031055 - MAT p62
 032055 - MAT COUP p62
 032455 - MAT 2 p62
 032555 - MAT COUP 2 p62

Pince à gauffer

035055 - MAXI-RET 5 LAMES p84
 030355 - RET 3 LAMES p84
 030055 - RET 5 LAMES p84
 030155 - ERGO RET p84
 030255 - ERGO RET 5 LAMES p84

Pince à poinçonner en oblong

034155 - INTERPERFOR p66
 133055 - GRIGNOTEUSE A OBLONG p66

Pince à pli mouchoir

035455 p75

Pince à plier les crochets de gouttière

131855 p78

Pince à relever

030455 - DROITE 120mm..... p70
 030555 - DROITE 180mm..... p70
 030655 - DROITE 200mm..... p70
 030755 - COUDÉE À 45° 120mm..... p70
 030855 - COUDÉE À 45° 180mm..... p70
 030955 - COUDÉE À 45° 200mm..... p70

Pince à sertir

060055 - PROFIL p12
 061055 - PROFIL 2RM p12

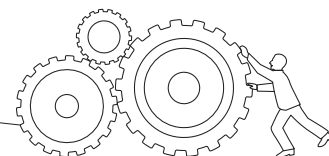

160455 - DUO PROFIL	p14
161455 - POWER PROFIL	p15
061955 - ERGOTOP	p13
062055 - MASTER PROFIL	p13
064855 - LATTIFIX	p46

Pince d'expansion

020155 - BABYFIX BRICO	p28
021155 - BABYFIX JUNIOR	p28
020355 - FIX	p28
021355 - SUPER-FIX	p29
023155 - SUPRA-FIX	p29
023255 - ULTRA-FIX	p29

Pince de fermier

042455 - PIC 7	p109
----------------------	------

Pince de tension

040755 - DRESS FIL	p108
--------------------------	------

Platoir

069955 - PLATOIR A ENDUIT	p40
266055 - PLATOIR 280x120mm PLAT	p40
266155 - PLATOIR 280x120mm COURBE	p40
266255 - PLATOIR 280x120mm BISEAUTÉ	p40
266355 - PLATOIR FLAMAND DE CHAPISTE 450mm	p40

Plieuse zinc

130455 - PLIEUSE DB STANDARD 4 ROULETTES	p71
130855 - PLIEUSE DB PREMIUM 8 ROULETTES	p71
130155 - PLIEUSE 4x4	p72
130355 - PLIEUSE x2	p72
130255 - PLIEUSE DISQUE	p73
130655 - PLIEUSE DISQUE DOUBLE	p73
130755 - PLIEUSE COURBE 25mm	p73

Poche à clous

130555	p81
--------------	-----

Poche à outils

260055	p81
--------------	-----

Pointe à tracer

033155 - GRIFFE A ZINC	p79
------------------------------	-----

Poinçonneuse

034155 - INTERPERFOR	p66
018555 - POLYPERFOR	p55, p66

Poinçonneuse à ardoise

033555 - MECA-MAT	p63
-------------------------	-----

Poinçonneuse à tôle

163255 - EASY PUNCH	p67
---------------------------	-----

Positionneur universel

050155 - POSITIONNEUR N1	p85
050255 - POSITIONNEUR N2	p85

Poudre de traçage

063155 - POUDRE BLEUE 200 G.	p26
063255 - POUDRE BLEUE 400 G.	p26
063355 - POUDRE BLEUE 1000 G.	p26
065255 - POUDRE BLEUE 3500 G.	p26
064355 - POUDRE ROUGE 1000 G.	p81
063855 - POUDRE ROUGE 200 G.	p81
064955 - POUDRE ROUGE 400 G.	p81
065155 - POUDRE ROUGE 3500 G.	p81

R

Rabot à chanfreiner

069255 - RAP-PLAC VERSATILE	p24
-----------------------------------	-----

Ramasse-feuilles

130055	p79
--------------	-----

Rabot plaque de plâtre & bois

064755 - VARIO RAP	p21
--------------------------	-----

Rabot plaque de plâtre

066755 - EASY RAP	p21
-------------------------	-----

Redresseur de lattes de terrasse

086555 - PRESS DECK	p99
---------------------------	-----

Règle en T

069755 - RÈGLE ENT 1200mm	p27
163455 - RÈGLE ENT 90mm	p27

Rifflard

164355 - COUTEAU MULTIFONCTION	p31
164555 - RIFFLARD DE MAÇON 7cm	p31

S

Scie à bois

131555	p77
--------------	-----

Scie à guichet

067055 - CROCOPLAC 150	p22
067255 - CROCOPLAC 250	p22

Scie cloche

162255 - SET 3 SCIES CLOCHE	p30
162355 - SET 5 SCIES CLOCHE	p30

T

Tenailles

040455 - TENAILLE RUSSE 220 mm	p109
044855 - TENAILLE RUSSE 250 mm	p109
045655 - TENAILLE POUR TUILE 250 mm	p78

Tire lame

087055 - SET TAK-TIK	p94
087155 - MINI TAK-TIK	p94
087255 - SUPER TAK-TIK	p94

Tracette à zinc

036155	p80
--------------	-----

Transporteur de plaques

064055 - DUOPLAC	p16, p98
064555 - TRANSPLAC	p16, p98
069655 - TRANSPLAC EASY	p16

Trusquin

062955 - PLAC & ROLL 150	p22
164255 - PLAC & ROLL 620	p23

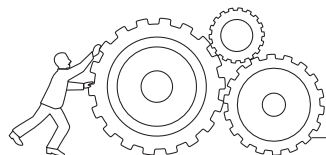

010155	CISAILLE NR1 TP	p58	034655	PINCE À BORDER COURBÉE LONGUEUR 100mm	p70
010255	UPPER-CUT COUPE À DROITE	p54	034755	PINCE À BORDER COUDÉE À 90° LONGUEUR 40mm	p70
010555	FLYER'XS 25mm	p52	034855	PINCE À BORDER COUDÉE À 90° LONGUEUR 60mm	p70
010655	FLYER'SL 75mm	p53	034955	PINCE À BORDER COUDÉE À 90° LONGUEUR 80mm	p70
010755	FLYER'S	p52	035055	MAXI-RET 5 LAMES	p84
010955	APOLLO COUPE À DROITE	p54	035155	MAIN DE FER AVEC RACLOIR	p69
011055	SUPERCOUPE NR1	p58	035255	MAIN DE FER AVEC RACLOIR	p69
011255	SUPERCOUPE INOX ST	p58	035455	FER À JOINDRE	p69
011355	SUPERCOUPE NR3 TO	p58	035655	TENAILE POUR TUILES	p78
012055	CISAILLE FORGÉE UNIVERSELLE 250mm	p56	035855	MARTEAU DE CHARPENTIER	p68
012155	CISAILLE FORGÉE "BERLIN" 250mm	p56	035955	MARTEAU DE CHARPENTIER FORGÉ	p68
012255	CISAILLE FORGÉE 250mm COUPE À DROITE	p56	036055	INTERCLIPS ZINC	p78
012355	CISAILLE FORGÉE 250mm COUPE À GAUCHE	p56	036155	TRACETTE À ZINC	p80
012455	CISAILLE "PASSE-FRANC" 260mm COUPE À DROITE	p56	036355	PRO MAT-COUP 400	p63
012555	CISAILLE "PASSE-FRANC" 260mm COUPE À GAUCHE	p56	036455	ACCESSOIRES À SOUDER	p79
012655	CISAILLE PELICAN 300mm	p56	036755	HACHETTE COUVREUR	p77
012755	UPPER-CUT 90° COUPE À DROITE	p55	036855	GRATTOIR À ZINC	p79
012855	FLYER'SL 45° COUPE À DROITE	p55	037255	MARTEAU À GARNIR	p68
017255	NIBBLEX UNIVERSAL	p59	037355	ESSETTE	p77
017455	KIT POINÇON + MATRICE POUR NIBBLEX	p59	037655	ARRACHE-CLOU SOUDÉ 400mm	p65
018455	KIT POLYPERFOR	p59	037755	ARRACHE-CLOU SOUDÉ 600mm	p65
018555	POLYPERFOR	p66	037855	ARRACHE-CLOU INOX 400mm	p65
020155	BABY-FIX BRICO	p28	037955	ARRACHE-CLOU INOX 600mm	p65
020355	FIX	p28	038155	MARTEAU MODELE FRANÇAIS POUR DROITIER	p64
021155	BABY-FIX JUNIOR	p28	038255	MARTEAU MODELE FRANÇAIS POUR GAUCHER	p64
021355	SUPER-FIX	p29	038455	MARTEAU DE COUVREUR POUR GAUCHER	p64
023155	SUPRA-FIX	p29	038355	MARTEAU DE COUVREUR POUR DROITIER	p64
023255	ULTRA-FIX	p29	038555	CROCOCUT	p82
030055	RET 5 LAMES	p84	038655	PINCE 1 ^{er} PLI	p74
030155	ERGO RET 3 LAMES	p84	038755	PINCE 2 ^e PLI	p74
030255	ERGO RET 5 LAMES	p84	038855	MINIRODCUT M8	p87
030355	RET 3 LAMES	p84	038955	TURBO SHEAR	p59
030455	PINCE À RELEVER DROITE LONGUEUR 125mm	p70	039155	PINCE À BORDER DROITE LONGUEUR 22mm	p70
030555	PINCE À RELEVER DROITE LONGUEUR 175mm	p70	039255	PINCE À BORDER DROITE LONGUEUR 40mm	p70
030655	PINCE À RELEVER DROITE LONGUEUR 200mm	p70	039355	PINCE À BORDER DROITE LONGUEUR 60mm	p70
030755	PINCE À BORDER COUDÉE À 45° LONGUEUR 120mm	p70	039455	PINCE À BORDER DROITE LONGUEUR 80mm	p70
030855	PINCE À BORDER COUDÉE À 45° LONGUEUR 180mm	p70	039555	PINCE À BORDER DROITE LONGUEUR 100mm	p70
030955	PINCE À BORDER COUDÉE À 45° LONGUEUR 200mm	p70	039655	MARTEAU DE COUVREUR UNIVERSEL	p64
031055	MAT	p62	039755	FIBRO SHEAR	p83
031155	LAME DE COUPE POUR RÉF 0310 & 0320	p62	039855	BARDO FIX	p83
031255	POINÇON POUR RÉF 0310, 0324 & 0335	p62	040055	JUNIOR	p106
031355	MATRICE POUR RÉF 0310 & 0320	p62	040155	TOP GRAF 16	p105
031555	KIT DE RÉPARATION POUR RÉF 0310 & 0324	p62	040355	MASTER GRAF	p105
031755	RESSORT POUR RÉF 0320 & 0325	p62	040455	TENAILE RUSSE 220mm	p109
031855	PUNCHER	p68	040555	TOP GRAF 30	p105
031955	5000 AGRAFES 10mm POUR PUNCHER	p68	040655	BABY GRAF 30	p104
032055	MAT COUP	p62	040755	DRESS FIL	p107
032155	ENCLUME DE COUVREUR 400mm DROITIER	p64	041055	MAJOR	p106
032255	ENCLUME DE COUVREUR 400mm GAUCHER	p64	041155	TOP GRAF 20/22	p105
032355	ENCLUME DE COUVREUR COURBÉE	p64	041255	BABY GRAF 16/20	p104
032455	MAT 2	p62	041455	POWER GRAF	p107
032555	MAT COUP 2	p62	041555	AGRAFE OMÉGA 16 GALVA A x250	p114
032655	LAME DE COUPE POUR RÉF 0324 & 0325	p62	041655	AGRAFE OMÉGA 16 GALVA A x2500	p114
032755	MATRICE POUR RÉF 0324 & 0325	p62	041855	PACK PRO CLÔTURE	p106
032855	MESURE D'ÉCARTEMENT DES LATTES	p77	041955	AGRAFE OMÉGA 16 GALVA A x1250	p114
032955	COMPAS 250mm	p80	042055	AGRAFE OMÉGA 20 GALVA A x1000	p114
033055	PRO MAT-COUP 210	p63	042155	AGRAFE OMÉGA 20 GALVA A x1000	p114
033155	GRIFFE À ZINC	p79	042355	AGRAFE OMÉGA 20 ALUMINIUM x1000	p114
033255	LIT'UP	p76	042455	PIC 7	p108
033355	WOODYCUT XL	p76	042555	AGRAFE OMÉGA 20 GALVA A x200	p114
033555	MECA-MAT	p63	042755	TWISTER	p47
033955	MARTEAU DE FERBLANTIER	p69	042855	MASTER GRAF	p104
034155	INTERPERFOR 3,5x15mm	p66	042955	AGRAFE OMÉGA 20 GALVA BLANC x200	p114
034255	PINCE À BORDER COURBÉE LONGUEUR 22mm	p70	043055	AGRAFE OMÉGA 20 GALVA VERT x1000	p114
034355	PINCE À BORDER COURBÉE LONGUEUR 40mm	p70	043555	AGRAFE OMÉGA 20 GALVA VERT x200	p114
034455	PINCE À BORDER COURBÉE LONGUEUR 60mm	p70	043855	UNICLIP	p104
034555	PINCE À BORDER COURBÉE LONGUEUR 80mm	p70	044055	AGRAFE OMÉGA 16 GALVA VERT x2500	p114

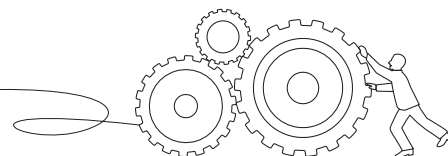

044255	AGRAFE OMÉGA 16 GALVA VERT x1250	p114	066755	EASY RAP	p21
044355	AGRAFE OMÉGA 16 INOX AISI 316 x1250	p114	066955	BAC A ENDUIRE EN P.P.	p32
044555	AGRAFE OMÉGA 16 GALVA VERT x250	p114	067055	CROCOPLAC 150	p22
044855	TENAILE RUSSE 250mm	p109	067255	CROCOPLAC 250	p22
045255	LIENS À BOUCLES GALVA	p108	067755	CIRCLE CUTTER	p30
045555	TORNADO PRO	p47/p108	068155	KIT 4 LAMES	p25
046055	AGRAFE DELTA 22 GALVA A x1000	p114	069055	CANALCUT	p25
046155	AGRAFE DELTA 22 INOX AISI 316 x1000	p114	069255	RAP-PLAC VERSATILE	p24
046455	AGRAFEUSE MANUELLE GABION	p111	069455	TAPE BUDDY	p33
046555	AGRAFE DELTA 30 GALVA A x2500	p114	069555	BI-LAMES 35x35mm	p25
047055	AGRAFE OMÉGA 18 GALVA A x1200	p114	069655	TRANSPLAC EASY	p16
047155	AGRAFE DELTA 30 GALVA A x500	p114	069755	RÈGLE EN T 1200	p27
047255	AGRAFE OMÉGA 20 GALVA NOIR x1000	p114	069855	DÉROULEUR DE BANDE À JOINTS	p33
047655	AGRAFEUSE POUR CONCERTINA + CHARGEUR	p111	069955	PLATOIR À ENDUIT 330x330mm	p40
047755	AGRAFEUSE POUR CONCERTINA	p111	070055	MULTI-COUP	p44
048055	AGRAFE OMÉGA 18 GALVA VERT x3000	p114	071055	MULTI-COUP EXTRA	p95
048455	GRIFFES DE TRACTION x2	p108	071155	LAME 65mm POUR MULTI-COUP EXTRA	p95
048555	AGRAFEUSE AS 2000	p113	072555	PLURI COUP FLEX' 105mm	p44
049155	LIENS À BOUCLES PLASTIFIÉS VERTS	p108	073555	PLURI COUP' TOUT	p53
049755	TURBO 50 GABION	p110	074555	PLURI COUP' ERGO	p53/p109
049855	TURBO 24	p113	075055	PLURI COUP EXTRA	p44
050155	POSITIONNEUR N1	p85	079055	JUMBO CUT	p97
050255	POSITIONNEUR N2	p85	079155	LAME DE RECHANGE POUR JUMBO CUT	p97
050355	INSERT PASS'TUB	p85	085055	CAMÉLÉON 130	p95
060055	PROFIL	p12	086455	REVOCUT	p95
060155	POINÇON INTERCHANGEABLE	p12	086555	PRESS DECK	p99
060455	ERGO LINE	p26	086655	RENOV' JOINT	p95
060555	FAST LINE	p26	087055	SET TAK-TIK	p94
060755	ALU LINE	p26	087155	MINI TAK-TIK	p94
060955	MAX LINE	p26	087255	SUPER TAK-TIK	p94
061055	PROFIL 2RM	p12	087355	SET DE 40 CALES	p94
061155	POINÇON INTERCHANGEABLE	p12	087555	DÉCHAUSS'TOUT	p76
061355	STAFF PRO	p42	088055	KIK-BACK	p94
061455	10 LAMES DE CUTTER	p42	089055	STRATICUT	p82/p92
061755	PROFILCUT	p10	089755	LAMINOCUT 2	p92
061855	POINÇON INTERCHANGEABLE	p13	089955	VARIOCUT	p82/p93
061955	ERGOTOP	p13	090055	GRATTOIR DE CHANTIER 300mm	p46
062055	MASTER-PROFIL	p13	090155	GRATTOIR DE CHANTIER 150mm	p46
062155	POINÇON INTERCHANGEABLE	p13	092855	DISQUE 125mm BOMBE GRAIN MOYEN	p46
062255	RESSORT INTERCHANGEABLE	p13	096055	ÉPANDEUR À BÉTON	p46
062755	RED LINE ECO	p26	097055	TECHNOCLEAN 40	p95
062855	CORNER FIX	p24	097155	TECHNOCLEAN 60	p95
062955	PLAC & ROLL 150	p22	097255	TECHNOCLEAN 80	p95
063155	POUDRE DE TRAÇAGE BLEUE 1000 G.	p26	102055	UPPER-CUT COUPE À GAUCHE	p54
063255	POUDRE DE TRAÇAGE BLEUE 400 G.	p26	109055	APOLLO COUPE À GAUCHE	p54
063355	POUDRE DE TRAÇAGE BLEUE 200 G.	p26	120055	ANNEAUX CL24 INOX	p113
063855	POUDRE DE TRAÇAGE ROUGE 200 G.	p81	127055	UPPER-CUT 90° COUPE À GAUCHE	p55
064055	DUOPLAC	p16/p98	128055	FLYER'SL 45° COUPE À GAUCHE	p55
064255	ROOF LINE 50m	p80	130055	RAMASSE FEUILLES	p79
064355	POUDRE DE TRAÇAGE ROUGE 1000 G.	p81	130155	PLIEUSE 4x4	p72
064555	TRANSPLAC	p16/p98	130255	PLIEUSE x2	p73
064755	VARIO RAP	p21	130355	PLIEUSE 4x4	p72
064855	LATTIFIX	p46	130455	PLIEUSE DOUBLE STANDARD - 4 ROULETTES	p71
064955	POUDRE DE TRAÇAGE ROUGE 400 G.	p81	130555	POCHE À CLOUS	p81
065055	MINI RODCUT M6	p42	130655	PLIEUSE DISQUE DOUBLE	p73
065155	POUDRE DE TRAÇAGE ROUGE 3500 G.	p81	130755	PLIEUSE COURBE 25mm	p73
065255	POUDRE DE TRAÇAGE BLEUE 3500 G.	p26	130855	PLIEUSE DOUBLE PREMIUM - 8 ROULETTES	p71
065455	COUTEAU D'ANGLE INTÉRIEUR	p38	131055	ENCLUMETTE À ANGLE	p69
065755	COUTEAU D'ANGLE EXTÉRIEUR	p38	131155	PINCE DE DÉPLIAGE	p75
065855	PROFILCUT MEGA	p11	131255	FAUSSE ÉQUERRE	p80
065955	RODCUT	p86	131355	ÉQUERRE À TALON	p80
066055	FOOTPLAC	p17/p98	131455	LIME POUR TUILE PLATE	p78
066155	ETA1 3° MAIN - GRAND MODELE	p18	131555	SCIE À BOIS	p77
066355	ETA1 3° MAIN - PETIT MODELE	p18	131755	MARTEAU À ENCLUMETTE	p69
066455	COUTEAU POUR ISOLANT 300	p25	131855	PINCE À PLIER LES CROCHETS DE GOUTIÈRES	p78
066555	BLOCLAC	p17	131955	1000 AGRAFES 6mm POUR PUNCHER	p68
066655	BAC A ENDUIRE INOX	p32	132155	BATTE À PLOMB ASYMÉTRIQUE	p69

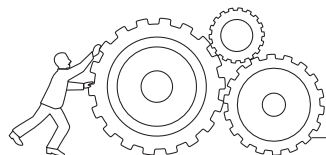

132255	PINCE PLI MOUCHOIR	p75	166455	ROULEUR D'ANGLE INTÉRIEUR	p38
132555	PINCE À JOINT SIMPLE	p74	166655	ROULEUR D'ANGLE EXTÉRIEUR	p38
132655	BATTE À PLOMB RONDE	p69	166755	RÂPE PLANE	p21
132755	BATTE À PLOMB COURBÉE	p69	166855	KIT PERFECT CORNER	p38
132855	BOURSEAUT DE ZINGUEUR	p69	166955	CLEAN SANDER	p41
132955	CRAYON DE CHARPENTIER	p81	167055	COUTEAU POINTE SPÉCIALE ANGLE	p36
133055	GRIGNOTEUSE À OBLONG	p66	167955	COUTEAU DEMI-LUNE	p36
133355	DÉCIMÈTRE	p80	168055	COUTEAU POUR ISOLANT 420	p25
137655	ARRACHE-CLOUS FORGÉ 400mm	p65	169055	COUTEAU À ENDUIRE AMÉRICAIN 100mm	p34
137755	ARRACHE-CLOUS FORGÉ 600mm	p65	169155	COUTEAU À ENDUIRE AMÉRICAIN 125mm	p34
137855	LAME POUR ARRACHE-CLOUS INOX 400mm	p65	169255	COUTEAU À ENDUIRE AMÉRICAIN 150mm	p34
137955	LAME POUR ARRACHE-CLOUS INOX 600mm	p65	169355	COUTEAU À ENDUIRE 200mm	p36
138555	LAME DE RECHANGE CROCOCUT	p82	169455	COUTEAU À ENDUIRE 250mm	p36
138855	MATRICE DE RECHANGE MINIRODCUT M8	p87	169555	COUTEAU À ENDUIRE 300mm	p36
138955	MÂCHOIRES DE RECHANGE	p59	169655	COUTEAU À ENDUIRE 350mm	p36
150055	CL 50 ALUZINC HAUTE RÉSISTANCE	p111	169755	COUTEAU À LISSER AVEC MANCHE LONG 125mm	p37
160055	CL 50 INOX 304	p111	169855	COUTEAU À LISSER AVEC MANCHE LONG 180mm	p37
180055	CL 50 ALUZINC BASSE RÉSISTANCE	p111	169955	MANCHE TÉLESCOPIQUE	p37
160455	DUO PROFIL	p14	170055	COFFRET MULTI-COUP	p37
160600	ÉTUI COMPTOIR CUTTER	p48	186455	MATRICE DE RECHANGE POUR REVOCUT	p95
160655	CUTTER DE PLAQUISTE	p21	190055	ANNEAUX CL24 GALVA	p113
160755	LAME CUTTER SÉCABLE	p21	199255	LAME CUTTER GRAND TRAPÈZE	p44/p96
160800	BOX COMPTOIR CUTTER x8	p96/p100	199655	LAME CUTTER CROCHET	p96
160855	CUTTER À LAMES INTERCHANGEABLES	p96	231955	1000 AGRAFES 6mm POUR PUNCHER	p68
160955	ROLLER TAPER	p33	249736	MÂCHOIRE SUPÉRIEURE TURBO 50 GABION	p110
161055	PRESS PLAC PRO	p20/p98	249745	MÂCHOIRE INFÉRIEURE TURBO 50 GABION	p110
161155	ÉCHASSES MOONWALKER	p43	260055	POCHE À OUTILS	p43
161255	EASY LOCK SANDER	p41	260455	POINÇON INTERCHANGEABLE	p14
161355	EASY LOCK TELESCOPIC SANDER	p41	261055	CARLICOT TARLATANE 50mm	p35
161455	POWER PROFIL	p15	261155	CARLICOT TARLATANE 70mm	p35
161555	STUD CUTTER	p10	263255	POINTE EASY PUNCH	p67
161855	PORTE BAC	p32	264755	RÂPE PLANE BOMBÉE	p21
162001	ÉTUI COMPTOIR MÈTRE 3m	p100	262855	EMBOUIT EN NYLON	p24/p94
162055	MÈTRE 3m x 19mm	p27	265255	COUTEAU À ENDUIRE INOX LAME GALBÉE 120mm	p34
162100	ÉTUI COMPTOIR MÈTRE 5m	p48/p100	265455	COUTEAU À ENDUIRE INOX LAME GALBÉE 160mm	p34
162155	MÈTRE 5m x 19mm	p27	265555	COUTEAU À ENDUIRE INOX LAME GALBÉE 180mm	p34
162255	SET 3 SCIES	p30	265755	COUTEAU À ENDUIRE INOX LAME GALBÉE 220mm	p34
162355	SET 5 SCIES	p30	265855	COUTEAU À ENDUIRE INOX LAME GALBÉE 240mm	p34
162655	FORET CONIQUE ÉTAGÉ HSS	p31	265955	COFFRET 9 COUTEAUX À ENDUIRE + PLATOIR	p34
162755	ÉPONGE ABRASIVE	p41	266055	PLATOIR À ENDUIT INOX LAME DROITE	p40
162855	SET DE 2 POINÇONS	p24	266155	PLATOIR À ENDUIT INOX LAME GALBÉE	p40
162955	JEU DE ROULETTES EN INOX	p22	266255	PLATOIR À ENDUIT INOX LAME BISEAUTÉE	p40
163155	REGLE À DECOUPER LA PLAQUE DE PLATRE	p21	266355	PLATOIR FLAMAND CHAPISTE 455mm	p40
163255	EASY PUNCH	p67	290255	MANCHE BOIS HÊTRE 1 ^{er} CHOIX - Ø 32mm	p46
163355	ÉPONGE ABRASIVE ANGULAIRE	p41	310780	ETUI COMPTOIR FLYER'S 150mm	p48
163455	RÈGLE EN T 900	p27	316151	BOX STUDCUTTER	p49
163555	10 FEUILLES DE TREILLIS ABRASIF - GRAIN 80	p41	338955	BOX TURBO SHEAR	p88
163655	10 FEUILLES DE TREILLIS ABRASIF - GRAIN 120	p41	339755	BOX FIBRO SHEAR	p88
163755	10 FEUILLES DE TREILLIS ABRASIF - GRAIN 220	p41	350300	ÉTUI COMPTOIR PASS'TUB x 25	p88
163955	EMBOUIT VISSAGE PLAQUISTE	p31	350355	BOULE INSERT PASS'TUB x 25	p85
164055	COUTEAU À ENDUIRE CAOUTCHOUC	p35	360555	ÉTUI COMPTOIR FAST LINE	p48
164255	PLAC & ROLL 600	p23	360755	ÉTUI COMPTOIR ALU LINE	p48
164355	COUTEAU MULTIFONCTION	p31	361755	BOX VIDÉO PROFICUL	p49
164555	RIFFLARD DE MAÇON	p31	364255	ÉTUI COMPTOIR ROOF LINE	p88
164655	AUGE PROGOM 12 LITRES	p32	365055	BOX VIDÉO MINIRODCUT M6	p49
165055	MATRICE DE RECHANGE	p42	365955	BOX VIDÉO RODCUT	p89
165155	AUGE PROGOM 25 LITRES	p32	365056	BOX VIDÉO PROFICUL MINIRODCUT	p49
165255	COUTEAU AMÉRICAIN INOX 20mm	p34	367000	ETUI COMPTOIR CROCOPLAC	p48
165355	COUTEAU AMÉRICAIN INOX 40mm	p34	374510	ÉTUI COMPTOIR DUO PLURICOUP	p48
165455	COUTEAU AMÉRICAIN INOX 60mm	p34	389055	BOX VIDÉO STRATICUT	p89/p101
165555	COUTEAU AMÉRICAIN INOX 80mm	p34	389755	BOX VIDÉO LAMINOCUT	p101
165655	COUTEAU AMÉRICAIN INOX 100mm	p34	389955	BOX VIDÉO VARIOCUT	p89/p101
165755	COUTEAU AMÉRICAIN INOX 120mm	p34	390600	PRÉSENTOIR CASCADE ABRADISC	p49
165855	COUTEAU AMÉRICAIN INOX 150mm	p34	610000	ÉTUI COMPTOIR DUO PROFIL	p48
166155	COUTEAU À LISSER AVEC MANCHE LONG 230mm	p37	96****	LIENS À BOUCLES	p47
166255	COUTEAU À LISSER AVEC MANCHE LONG 280mm	p37			
166355	COUTEAU À ENDUIRE 600mm	p36			



B A I L L E T (9 5) - S T R A P H A È L (8 3)

EDMA[®]

EDMA S.A.S
TECHNOPARC EPSILON 1
616, rue Isaac Newton
83700 Saint-Raphaël

Tél. : 04 94 44 70 70
Fax : 04 94 44 70 71

Horaires : Lundi - Jeudi : 8h30 - 12h30 / 13h30 - 17h00
Vendredi : 8h30 - 12h30 / 13h30 - 16h00

www.edma.fr - contact@edma.fr